

# VISION

AV installation products



Garanzia  
a vita

# Smart, Reliable, Technical.

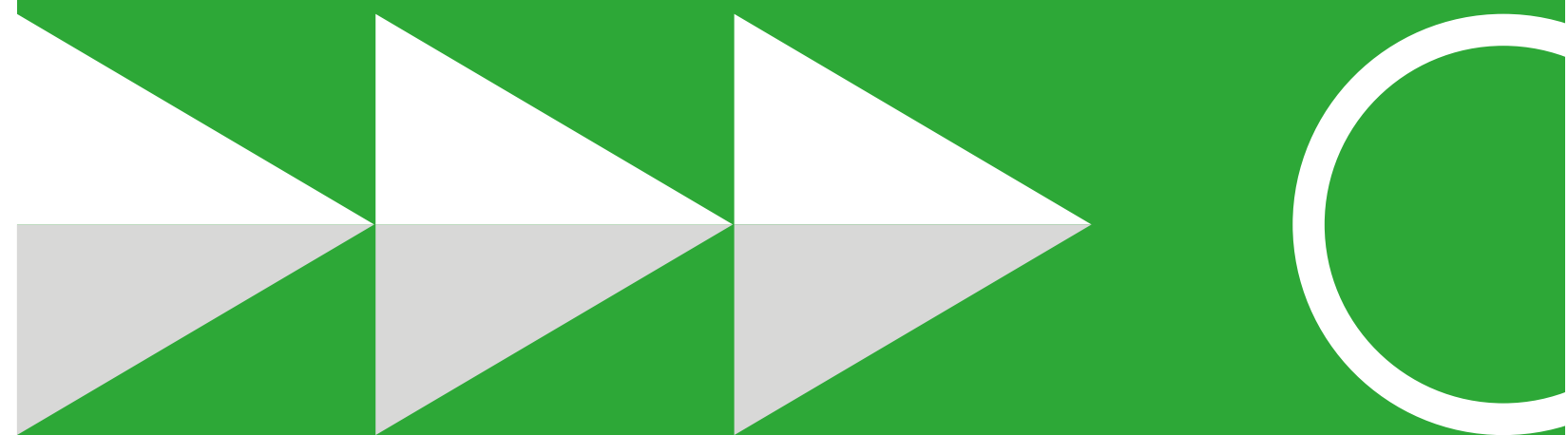



Garanzia  
a vita



I prodotti Vision, estremamente affidabili, sono utilizzati in oltre 300.000 sale riunioni.



Vision tiene testa ad alcuni dei più grandi produttori di elettronica al mondo e vanta prestazioni di affidabilità di livello mondiale.

L'AFFIDABILITÀ è uno dei nostri valori chiave ed è per questo che ci impegniamo a fondo per garantire prodotti sempre più affidabili.



Siamo sempre lieti di ascoltare qualsiasi opinione che possa contribuire a migliorare i nostri prodotti!

[vav.link/garanzia](https://vav.link/garanzia)

# Vision

Prodotti dal design intelligente in ogni dettaglio.

Installazione intelligente. Ci assicuriamo che per installare i nostri prodotti siano sufficienti le sole due mani dell'installatore.

## Intelligente



### Ricerca sistema di montaggio

Inserisci una parte del codice articolo dello del display per ottenere un elenco dei sistemi di montaggio compatibili.



### Ricerca cavo

Trova il cavo adatto in 30 secondi.



### Configuratore Techconnect

Ti serve aiuto per capire quali parti ti occorrono per comporre la mascherina? Nessun problema.

## Affidabile



### Fornitore affidabile

Quando ti serve aiuto, non ignoriamo le tue e-mail. Rispondiamo sempre con rapidità.



### Rifornimento costante delle scorte

Facciamo di tutto per avere sempre disponibili i prodotti di cui hai bisogno e il 95% delle volte abbiamo già in magazzino i prodotti che ordini.



### Prodotti affidabili

Garanzia a vita. Grazie al confronto concreto con gli altri produttori, sappiamo per certo che i nostri prodotti sono estremamente affidabili.

## Tecnico



### Personale tecnico

Il nostro personale tecnico conosce i prodotti e sa quali difficoltà devono affrontare gli installatori.



### Prodotti tecnici

Il nostro team di sviluppo prodotti sfida continuamente i limiti tecnici per offrire agli integratori prodotti sempre più semplici ed efficienti.



### Design studiati per facilitare l'installazione

I nostri prodotti sono progettati da ingegneri AV e possono essere adattati on-site.

# Sedi dei principali magazzini Vision

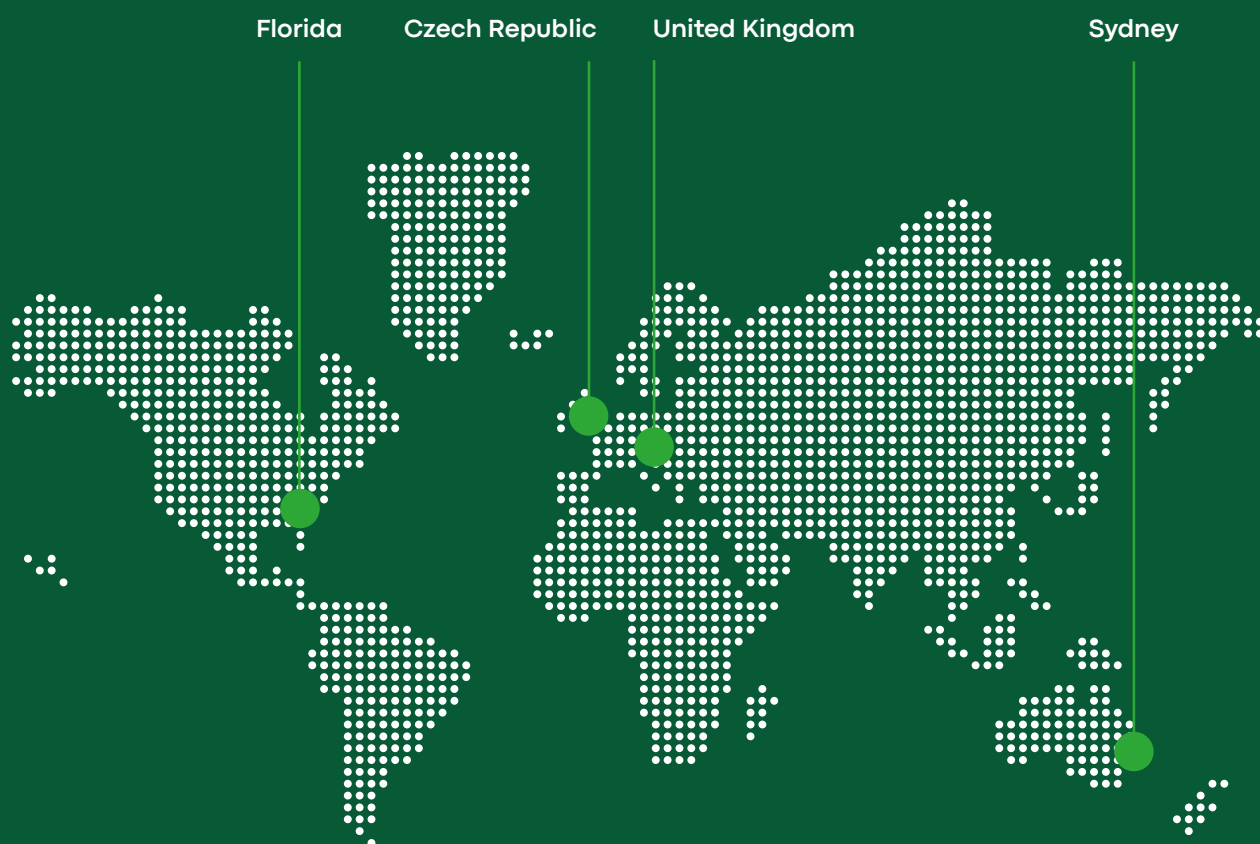

“

Prestiamo la massima attenzione ai dettagli. Se scopri un modo per migliorare un nostro prodotto, faccelo sapere. Il tuo suggerimento sarà inoltrato a una persona reale e riceverai immediatamente una risposta.

”

Stuart Lockhart, Managing Director

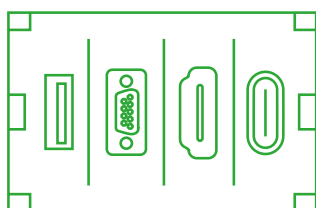

# Sistema di mascherine

---

- > Pacchetti TC Faceplate
- > Moduli TC
- > Cavi TC
- > Montare l'hardware
- > Mascherina da Tavolo
- > Controllo Universale
- > Modulo Amplificatore Digitale A 50 W



---

## Configuratore di mascherine Techconnect

Seleziona i prodotti e le parti che ti occorrono per ottenere una rappresentazione visiva del tuo prodotto finale.

[vav.link/it/fc](http://vav.link/it/fc)



**Garanzia  
a vita**

# Pacchetto mascherine TC3

## Parte del sistema Techconnect 3

Techconnect è una serie di mascherine modulari per applicazioni audiovisive progettata specificamente per gli installatori AV. Una "mascherina" realizzata in due parti viene fissata alla scatola portapresa (o alla piastra portafrutti in caso di muro cavo), quindi i moduli vengono montati in posizione per completare l'installazione. Techconnect si basa sulle scatole portapresa standard per il Regno Unito e Vision offre inoltre hardware di montaggio per altri paesi. Poiché il 99% delle installazioni audiovisive professionali richiede il medesimo gruppo di moduli, Vision offre un semplice pacchetto che contiene una selezione base di moduli da utilizzare come punto di partenza.

TC3-PK EU SAP: 3446594  
US SAP: 12939494

### Contenuto del pacchetto moduli

- 1 x scatola portapresa a 2 posti per il Regno Unito TC3
- BACKBOX2G [SAP:3446598]
- 1 x mascherina a 2 posti TC3 SURR2G [SAP:3446603]
- 1 x modulo VGA con mini-jack TC3 VGAF3.5MM [SAP:3446585]
- 1 x modulo USB TC3 USBB [SAP:3446581]
- 1 x modulo HDMI TC3 HDMI [SAP:3446573]
- 3 x moduli vuoti TC3 BLANK [SAP:3446572]

[vav.link/it/tc3-pk](http://vav.link/it/tc3-pk)

Tutto ciò che devi fare è selezionare il pacchetto cavi corrispondente alla lunghezza di cui hai bisogno:

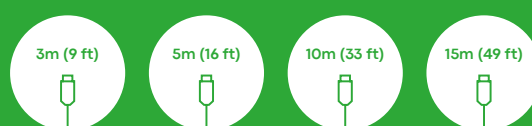

### Bianco opaco

Perfettamente bianco con un profilo cesellato, Technoconnect3 presenta anche uno spazio piano di 11 mm sopra e sotto i connettori per etichette contenenti informazioni o il logo dell'azienda.



### Moduli avvitabili

I moduli presentano una linguetta che si aggancia alla mascherina in corrispondenza della parte bassa e viti preinstallate che quindi fissano il modulo in posizione con pochi giri.

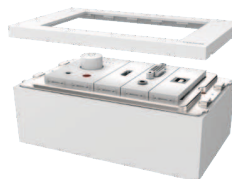

### Maggiore robustezza

Techconnect3 presenta moduli più corti e una maggiore nervatura per ridurre la flessibilità dei moduli. Per le parti in cui la flessibilità è auspicabile per evitare la rottura si è utilizzata plastica ABS.

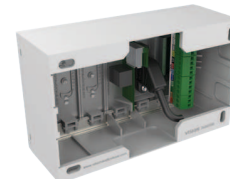

### Montaggio e finitura migliorati

Technoconnect3 presenta più spazio dietro i moduli per l'alloggiamento dei cavi e gli spazi tra i moduli sono più stretti e regolari.



### Amplificatore TC3 da 50 W

TC3-AMP / SAP: 3446595

Amplificatore digitale 2 x 25 W (RMS) a 8 ohm estremamente compatto  
2 ingressi stereo (ingresso 1 duplicato sulla parte anteriore e su quella posteriore)

Telecomando IR incluso

[vav.link/it/tc3-amp](https://vav.link/it/tc3-amp)



### Amplificatore TC3 da 50 W

TC3-AMP+ / SAP: 8468232

Estremamente compatto 2 x 25 W (RMS) a 8 ohm Amplificatore digitale

2 ingressi stereo (Ingresso 1 duplicato anteriormente e posteriormente)

Telecomando a infrarossi incluso

Coppia di altoparlanti da 5,25" inclusa

[vav.link/it/tc3-amplus](https://vav.link/it/tc3-amplus)



### Modulo di controllo TC3

TC3-CTL/2 / SAP: 7754754

Controlla contemporaneamente più dispositivi AV tramite IR, RS-232 e 12V  
Comandi pianificati per applicazioni di segnalazione

Alimentato dalla rete elettrica

Pulsanti retroilluminati con colore variabile

[vav.link/it/tc3-ctl-2](https://vav.link/it/tc3-ctl-2)



### Modulo mini-jack TC3 (Phoenix sul retro)

TC3 3.5MM/V2 / SAP: 5354529

Occupi 1 posto modulo

Ideale da utilizzare con un cavo audio stereo

Connettore Phoenix sul lato posteriore

Pass-through sul retro

L'ingresso sul lato anteriore scollega l'ingresso sul retro

[vav.link/it/tc3\\_3-5mm-v2](https://vav.link/it/tc3_3-5mm-v2)



### Modulo vuoto TC3

TC3 BLANK / SAP: 3446572

Semplici moduli vuoti per coprire gli slot non utilizzati nella placca

Occupi 1 posto modulo

[vav.link/it/tc3\\_blank](https://vav.link/it/tc3_blank)



### Modulo a spazzola TC3

TC3 BRUSH / SAP: 4726966

Semplice modulo a doppia larghezza con un foro per il passaggio dei cavi  
Apertura passacavi a spazzola da 42 x 22 mm (1,65" x 0,87")

Occupi 2 posti modulo

[vav.link/it/tc3\\_brush](https://vav.link/it/tc3_brush)



### Modulo HDMI TC3

TC3 HDMI / SAP: 3446573

Modulo HDMI v2.0 (4K @ 30 Hz)

Include un cavo corto sul retro con connettore HDMI femmina

Trasmette audio e video digitali in un unico cavo

Occupi 1 posto modulo

[vav.link/it/tc3\\_hdmi](https://vav.link/it/tc3_hdmi)



### Modulo HDMI TC3

TC3 HDMI+ / SAP: 7345515

Modulo HDMI v2.0 (4K @ 60 Hz)

Include un cavo corto sul retro con connettore HDMI femmina

Booster in linea

Rame più spesso per risolvere i problemi di installazione

[vav.link/it/tc3\\_hdmiplus](https://vav.link/it/tc3_hdmiplus)

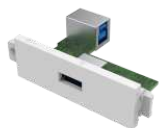

### Modulo da USB-A a USB-B TC3

TC3 USBA / SAP: 3446580

Presse di tipo "B" sul lato posteriore, simile a quelle che si trovano sullo chassis di una stampante

Presse di tipo "A" sul lato anteriore, simile a quelle che si trovano sullo chassis di un computer portatile

Occupata 1 posto modulo

USB 3.0 (compatibile all'indietro con la versione 2.0)

[vav.link/it/tc3\\_usba](https://vav.link/it/tc3_usba)



### Modulo da USB-B a USB-A TC3

TC3 USBB / SAP: 3446581

Presse di tipo "A" sul lato posteriore, simile a quelle che si trovano sullo chassis di un computer portatile

Presse di tipo "B" sul lato anteriore, simile a quelle che si trovano sullo chassis di una stampante

Occupata 1 posto modulo

USB 3.0 (compatibile all'indietro con la versione 2.0)

[vav.link/it/tc3\\_usbb](https://vav.link/it/tc3_usbb)



### Modulo da USB-B a USB-A TC3 con circuito booster attivo

TC3 USBB+ / SAP: 3446582

Presse di tipo "B" sul lato anteriore, simile a quelle che si trovano sullo chassis di una stampante

Presse di tipo "A" sul lato posteriore, simile a quelle che si trovano sullo chassis di un computer portatile

Il circuito attivo utilizza una tensione di 5 V tramite USB per amplificare il segnale

Occupata 1 posto modulo

USB 3.0 (compatibile all'indietro con la versione 2.0)

[vav.link/it/tc3\\_usbbplus](https://vav.link/it/tc3_usbbplus)



### Techconnect USB-C module

TC3 USBC / SAP: 4783744

"Presse di tipo C" sulla parte anteriore  
Coda posteriore con prese HDMI e USB-A  
HDMI 4K a 60 Hz

USB 3.0

Il circuito attivo potenzia i segnali

[vav.link/it/tc3\\_usbc](https://vav.link/it/tc3_usbc)



### Techconnect USB-C coupler module

TC3 USBCFF / SAP: 11548229

Presse di tipo "C" sul fronte e sul retro

HDMI 4K @ 60 Hz

USB 3.2

Circuito attivo amplifica i segnali

[vav.link/it/tc3\\_usbcff](https://vav.link/it/tc3_usbcff)



### Modulo VGA e audio TC3 (Phoenix sul retro)

TC3 VGAF3.5MM / SAP: 3446585

Connettore D-sub a 15 pin femmina per uscita PC

Con prese mini-jack da 3,5 mm per audio stereo

Connettore Phoenix sul lato posteriore

Senza etichettatura

Occupata 1 posto modulo

[vav.link/it/tc3\\_vgaf3-5mm](https://vav.link/it/tc3_vgaf3-5mm)





## Modulo VGA TC3 (Phoenix sul retro)

TC3 VGAF / SAP: 3446584

Connettore D-sub a 15 pin femmina per uscita  
PC

Connettore Phoenix sul lato posteriore

Occupi 1 posto modulo

[vav.link/it/tc3\\_vgaf](https://vav.link/it/tc3_vgaf)



## Cavo HDMI Bianco

Cavo HDMI bianco ad alta velocità con Ethernet. Connettore compatto placcato in oro. Testato per la Categoria 2.

**2 m (6,5 piedi)**

TC 2MHDMI8K / SAP: 9886225

[vav.link/it/tc\\_2mhdmi8k](https://vav.link/it/tc_2mhdmi8k)

**3 m (9,8 piedi)**

TC 5MHDMI8K / SAP: 9886227

[vav.link/it/tc\\_5mhdmi8k](https://vav.link/it/tc_5mhdmi8k)

**3 m (9,8 piedi)**

TC 15MHDMI8K / SAP: 9886224

[vav.link/it/tc\\_15mhdmi8k](https://vav.link/it/tc_15mhdmi8k)

**1 m (3,2 piedi)**

TC 1MHDMI / SAP: 3058974

[vav.link/it/tc\\_1mhdmi](https://vav.link/it/tc_1mhdmi)

**2 m (6,5 piedi)**

TC 2MHDMI / SAP: 3265151

[vav.link/it/tc\\_2mhdmi](https://vav.link/it/tc_2mhdmi)

**5 m (16,4 piedi)**

TC2 5MHDMI / SAP: 2746863

[vav.link/it/tc2\\_5mhdmi](https://vav.link/it/tc2_5mhdmi)

**15 m (49,2 piedi)**

TC2 15MHDMI / SAP: 2746865

[vav.link/it/tc2\\_15mhdmi](https://vav.link/it/tc2_15mhdmi)

**30 m (98,4 piedi)**

TC 30MHDMI+ / SAP: 4842772

**3 m (9,8 piedi)**

TC 3MHDMI8K / SAP: 9886221

[vav.link/it/tc\\_3mhdmi8k](https://vav.link/it/tc_3mhdmi8k)

**3 m (9,8 piedi)**

TC 10MHDMI8K / SAP: 9886223

[vav.link/it/tc\\_10mhdmi8k](https://vav.link/it/tc_10mhdmi8k)

**0,5 m (1,6 piedi)**

TC 0.5MHDMI / SAP: 3058973

[vav.link/it/tc\\_0-5mhdmi](https://vav.link/it/tc_0-5mhdmi)

**1,5 m (4,9 piedi)**

TC 1.5MHDMI / SAP: 4500873

[vav.link/it/tc\\_1-5mhdmi](https://vav.link/it/tc_1-5mhdmi)

**3 m (9,8 piedi)**

TC2 3MHDMI / SAP: 3000666

[vav.link/it/tc2\\_3mhdmi](https://vav.link/it/tc2_3mhdmi)

**10 m (32,8 piedi)**

TC2 10MHDMI / SAP: 2746864

[vav.link/it/tc2\\_10mhdmi](https://vav.link/it/tc2_10mhdmi)

**20 m (65,6 piedi)**

TC 20MHDMI+ / SAP: 4842771

[vav.link/it/tc\\_20mhdmiplus](https://vav.link/it/tc_20mhdmiplus)



## Cavo USB 2.0 bianco

Il connettore USB-A è l'estremità che si collega al laptop. Il connettore USB-B è l'estremità che si collega alla stampante.

Schermatura intrecciata e connettore con anima in ferrite su entrambe le estremità per garantire la protezione dalle interferenze radio e da quelle dovute ai campi elettromagnetici.

\*I modelli 10m+ sono equipaggiati con un booster attivo in linea (lunghezza 48 mm / 1,9", larghezza 25 mm / 0,98") integrato a metà lunghezza del cavo. In caso di utilizzo con la mascherina modulare Techconnect, Vision consiglia di usare il modulo booster attivo TC2 USB+ con tutti i cavi di lunghezza superiore a 5 m (16,4 piedi).

**10 m (32,8 piedi)**

TC 10MUSB+/2 / SAP: 7428313

[vav.link/it/tc\\_10musbplus-2](https://vav.link/it/tc_10musbplus-2)

**1m (3.2ft)**

TC 1MUSB / SAP: 3265177

[vav.link/it/tc\\_1musb](https://vav.link/it/tc_1musb)

**3 m (9,8 piedi)**

TC2 3MUSB / SAP: 3004700

[vav.link/it/tc2\\_3musb](https://vav.link/it/tc2_3musb)

**10 m (32,8 piedi)**

TC2 10MUSB+ / SAP: 3244188

[vav.link/it/tc2\\_10musbplus](https://vav.link/it/tc2_10musbplus)

**15 m (49,2 piedi)**

TC 15MUSB+/2 / SAP: 7419234

[vav.link/it/tc\\_15musbplus-2](https://vav.link/it/tc_15musbplus-2)

**2m (6.5ft)**

TC 2MUSB / SAP: 3265178

[vav.link/it/tc\\_2musb](https://vav.link/it/tc_2musb)

**5 m (16,4 piedi)**

TC2 5MUSB / SAP: 3004951

[vav.link/it/tc2\\_5musb](https://vav.link/it/tc2_5musb)

**15 m (49,2 piedi)**

TC2 15MUSB+ / SAP: 3004953

[vav.link/it/tc2\\_15musbplus](https://vav.link/it/tc2_15musbplus)

## Cavo da VGA a Phoenix bianco da

Un connettore stampato a un'estremità e un connettore Phoenix maschio all'altra estremità, collegabile direttamente sul retro del modulo.



**3 m (9,8 piedi)**  
TC2 3MVGA / SAP: 3000667

**10 m (32,8 piedi)**  
TC2 10MVGA / SAP: 1461166  
[vav.link/it/tc2\\_10mvga](https://vav.link/it/tc2_10mvga)

**20 m (65,6 piedi)**  
TC2 20MVGA / SAP: 1461174  
[vav.link/it/tc2\\_20mvga](https://vav.link/it/tc2_20mvga)

**5 m (16,4 piedi)**  
TC2 5MVGA / SAP: 2042118  
[vav.link/it/tc2\\_5mvga](https://vav.link/it/tc2_5mvga)

**15 m (49,2 piedi)**  
TC2 15MVGA / SAP: 1461168  
[vav.link/it/tc2\\_15mvga](https://vav.link/it/tc2_15mvga)

## Cavo da mini-jack a Phoenix bianco

Un connettore stampato a un'estremità e un connettore Phoenix maschio all'altra estremità, collegabile direttamente sul retro di un modulo per mascherine Techconnect.



**3 m (9,8 piedi)**  
TC2 3M3.5MM / SAP: 3000665

**10 m (32,8 piedi)**  
TC2 10M3.5MM / SAP: 1461164  
[vav.link/it/tc2\\_10m3-5mm](https://vav.link/it/tc2_10m3-5mm)

**20 m (65,6 piedi)**  
TC2 20M3.5MM / SAP: 1461172  
[vav.link/it/tc2\\_20m3-5mm](https://vav.link/it/tc2_20m3-5mm)

**5 m (16,4 piedi)**  
TC2 5M3.5MM / SAP: 2042096  
**15 m (49,2 piedi)**  
TC2 15M3.5MM / SAP: 1474524



## Mascherina da tavolo TC3

TC3 SURRTB / SAP: 4875951

Si installa nel tavolo  
Telaio e placca inclusi  
Ospita fino a 9 moduli (non inclusi)  
Costruzione e lavorazione dei materiali di altissima qualità  
Nero opaco

[vav.link/it/tc3\\_surrtb](https://vav.link/it/tc3_surrtb)

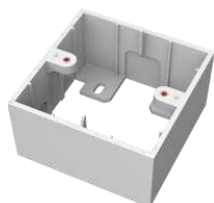

## Scatola portapresa a 1 posto per montaggio in superficie Regno Unito TC3

TC3 BACKBOX1G / SAP: 3446597

Permette di fissare a parete una placca Techconnect a un posto.  
Montaggio in superficie

[vav.link/it/tc3\\_backbox1g](https://vav.link/it/tc3_backbox1g)



## Placca a 1 posto Regno Unito TC3

TC3 SURR1G / SAP: 3446602

Telaio a un posto in grado di ospitare due moduli (non inclusi)  
Si adatta a ogni scatola portapresa standard (scatola da incasso) o piastra portafrutti per il Regno Unito a un posto

[vav.link/it/tc3\\_surr1g](https://vav.link/it/tc3_surr1g)



## Placca a 2 posti Regno Unito TC3

TC3 SURR2G\_DDA / SAP: 10388804

Grigio scuro  
Si adatta alla cornice a doppia presa TC3 SURR2G  
Può essere aggiunto a qualsiasi pacchetto Techconnect

[vav.link/it/tc3\\_surr2g\\_dda](https://vav.link/it/tc3_surr2g_dda)



## Piastra portafrutti a 2 posti per cartongesso Regno Unito TC3

TC2 MUDRING2G / SAP: 1643908

Permette di fissare una placca Techconnect a due posti su pareti in cartongesso vuote  
Montaggio a incasso

[vav.link/it/tc2\\_mudring2g](https://vav.link/it/tc2_mudring2g)

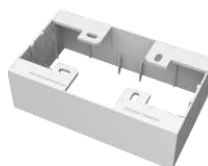

## Scatola portapresa a 2 posti per montaggio in superficie Regno Unito TC3

TC3 BACKBOX2G / SAP: 3446598

Permette di fissare a parete una placca Techconnect a due posti.  
Montaggio in superficie

[vav.link/it/tc3\\_backbox2g](https://vav.link/it/tc3_backbox2g)



## Placca a 2 posti Regno Unito TC3

TC3 SURR2G / SAP: 3446603

Telaio a due posti in grado di ospitare cinque moduli (non inclusi)  
Si adatta a ogni scatola portapresa standard (scatola da incasso) o piastra portafrutti per il Regno Unito a due posti

[vav.link/it/tc3\\_surr2g](https://vav.link/it/tc3_surr2g)



## Placca da 65 mm Belgio TC3

TC3 SURRBE65 / SAP: 3446591

Telaio in grado di ospitare quattro moduli (non inclusi)  
Adatto a una canalina standard da 65 mm (2,56") Le Grand

[vav.link/it/tc3\\_surrbe65](https://vav.link/it/tc3_surrbe65)

# Mascherina da tavolo TC3

## Parte del sistema Techconnect 3

Parte della famiglia di mascherine AV modulari Techconnect Vision, questa mascherina da tavolo consente un'integrazione perfetta di sistemi AV su tavoli di sale per assemblee e sale riunioni.



### Qualità avvertibile al tatto

Sollevando il coperchio se ne avverte il peso. Per questo prodotto sono stati selezionati materiali resistenti e durevoli, rifiniti con cura.



### Punti di fissaggio per cavi

Vision presta massima attenzione alla semplicità di installazione. Diversi fori da 6 mm (0,23") consentono di fissare i cavi al di sotto del telaio.



### Coperchio salvaspazio

Grazie a uno spazio libero di soli 15 mm (0,6") intorno al coperchio è possibile collegare o estrarre i cavi necessari, chiudere il coperchio e recuperare spazio sul tavolo.



### Capienza per 9 moduli

Combinare tra loro i moduli che desiderate in un involucro all'avanguardia.



### A4

La cornice ha dimensioni simili a un foglio di carta di formato A4, con una larghezza leggermente inferiore.



### Prese di alimentazione opzionali

È possibile scegliere moduli presa di alimentazione Schuko (UE) o 1363 (Regno Unito) Vision (codici articolo TC3 PWREU o TC3 PWRUK). Ciascuno di questi moduli occupa 3 posti, per cui è possibile installarne al massimo tre.



### Chiusura ammortizzata

Un ammortizzatore rallenta la chiusura del coperchio rendendola silenziosa.

TC3 SURRTB EU SAP: 4875951 US SAP: 13445531

Si installa nel tavolo

Telaio e placca inclusi

Ospita fino a 9 moduli (non inclusi)

Costruzione e lavorazione dei materiali di altissima qualità

Nero opaco

[vav.link/it/tc3\\_surrbt](http://vav.link/it/tc3_surrbt)



Garanzia  
a vita





Garanzia  
a vita

TC3-CTL EU SAP: 3446596  
US SAP: 12939501

Controllo di proiettori e dispositivi simili tramite IR, RS-232, RS-485 e 12V  
Pianificazione dei comandi  
Alimentazione di rete o a batterie

[vav.link/it/tc3-ctl](http://vav.link/it/tc3-ctl)



# Modulo di controllo TC3

## Parte del sistema Techconnect 3

Techconnect Control è il dispositivo per il controllo AV professionale più flessibile presente sul mercato. Un semplice pannello di comando controlla ogni cosa e presenta agli utenti solo le funzioni che utilizzano quotidianamente. Nessuna necessità di chiamare l'assistenza tecnica. Nessun rischio di smarrire i telecomandi. E' tutto integrato in un modulo protetto Techconnect.



### Modalità semplice

Tenere premuti i due pulsanti in mezzo per attivare la modalità di apprendimento del Control, puntare il telecomando originale verso il pannello frontale del Control e programmare un codice per ogni pulsante.



### Occorrono più pulsanti

Se sono necessari più di sei pulsanti, il software permette di aggiungere un altro Control come un tastierino di estensione connesso al master tramite RS-485.



### Libreria dei codici

Una libreria integrata di codici IR e RS-232 velocizza la programmazione. I codici per infrarossi possono essere aggiunti utilizzando il telecomando originale o copiando e incollando il codice esadecimale in caso di smarrimento del telecomando.



### Batteria

Il Control3 è dotato di un adattatore di rete, ma può anche essere alimentato da 2 batterie AAA (non incluse).



### Ritardo

I comandi possono essere ritardati al massimo di 60 secondi. Per esempio, quando viene acceso, il proiettore ha bisogno di un po' di tempo per riscaldarsi, così lo schermo motorizzato non scende finché il proiettore non è pronto.



### Duplicazione

I programmi possono essere salvati su un PC semplificando la duplicazione per l'implementazione in un nuovo prodotto.



### Etichette

Le calotte trasparenti permettono di separare i pulsanti dal pannello frontale per sostituire le etichette.



### Facile Cablaggio

Per accelerare l'installazione viene fornito con un cavo seriale breve a 9 pin, che si collega alla porta fenice sul controllo.



### Pulsanti retroilluminati

I pulsanti retroilluminati sono facili da leggere.



### Modalità avanzata

Collega ad un PC e utilizza il software in dotazione per assegnare comandi multipli RS-232, IR e trigger a12v a ciascun pulsante.



### Programmazione

Dopo la programmazione è possibile pianificare i comandi.

# Amplificatore TC3 da 50 W

## Parte del sistema Techconnect 3



### Ingresso sul pannello anteriore

Due ingressi sono collegati alla parte posteriore con connettori Phoenix rimovibili, ma l'ingresso 1 è anche duplicato sul pannello anteriore con una presa mini-jack, per maggiore praticità. Quando è in uso, questo ingresso "seminormalizzato" scollega il terminale posteriore.



### Telecomando

È incluso un telecomando. I ricevitori infrarossi sono posizionati sulla parte anteriore e sulla parte posteriore per consentire l'integrazione con un sistema di controllo come Techconnect Control. Nota: questo amplificatore non offre il controllo dei toni. I telecomandi sostitutivi Vision sono dotati di tasti per i toni, che tuttavia non funzionano con questo prodotto.



### Potenza per quattro altoparlanti

Non bisogna lasciarsi ingannare dalle dimensioni: il modulo Techconnect Amp è in grado di supportare un carico di 4 ohm, consentendo di alimentare fino a quattro altoparlanti da 8 ohm (o due altoparlanti da 4 ohm).



### Memoria per le impostazioni scelte

Per impostazione predefinita, all'accensione il modulo Techconnect Amp si attiva secondo le ultime impostazioni utilizzate. Per l'uso in strutture ricettive (ad esempio per le camere d'albergo) è possibile impostare un tipo e un livello di ingresso predefiniti da utilizzare all'accensione.



### Facile da installare e disinstallare

Il modulo è robusto e facile da installare, rimuovere e scollegare sulla parte anteriore. I connettori Phoenix rimovibili consentono anche a chi non ha competenze tecniche di disinstallare facilmente il modulo in caso di necessità.



### Sicuro

La scelta ideale quando non si dispone di superfici su cui appoggiare l'amplificatore. Il montaggio a parete inoltre lo rende molto meno esposto al rischio di furti.



### A portata di mano

Può essere posizionato in qualsiasi punto della stanza, il che lo rende ideale per locali destinati alla formazione, sale riunioni e aule didattiche.



### Gamma integrata Techconnect

Il prodotto ha in dotazione una scatola portapresa singola con placca. In alternativa è possibile montare il modulo in una placca a due posti insieme ad altri moduli Techconnect.



### Amplificatore di classe D

Gli amplificatori digitali non utilizzano corrente a meno che non stiano amplificando un segnale, anche se sono accesi a pieno volume; ciò significa che, a meno che non stiano ricevendo un segnale in ingresso, sono effettivamente spenti. Gli amplificatori digitali offrono inoltre il vantaggio di funzionare a freddo, quindi non è necessaria la presenza di ingombranti dissipatori di calore.



### Cavi inclusi

Il prodotto include cavi per altoparlanti e cavi di ingresso corti per la connessione alla parte posteriore di moduli di ingresso adiacenti sul sistema Techconnect.



### Manopola tattile

Un'interfaccia di controllo semplice e intuitiva facilita l'uso del dispositivo. È sufficiente una pressione prolungata della manopola per accendere e spegnere. Premendo brevemente si cambia ingresso.



Garanzia  
a vita

Grazie a chip di amplificazione digitale a bassa impedenza tecnologicamente all'avanguardia, il nuovo modulo Techconnect Amp offre una potenza di 2 x 25 watt RMS (a 8 ohm) ma occupa soltanto lo spazio di un modulo Techconnect a doppia apertura. Adatto per sale riunioni, musei e ambienti destinati a presentazioni.

TC3-AMP EU SAP: 3446595

US SAP: 12939499

TC3-AMP+SP-1800 EU SAP: 3692237

US SAP: 70017401

TC3-AMP+CS-1900 EU SAP: 5356158

Amplificatore digitale 2 x 25 W (RMS) a 8 ohm estremamente compatto

2 ingressi stereo (ingresso 1 duplicato sulla parte anteriore e su quella posteriore)

Telecomando IR incluso

[vav.link/it/tc3-amp](http://vav.link/it/tc3-amp)





# Crea la tua mascherina utilizzando il nostro configuratore di mascherine Techconnect

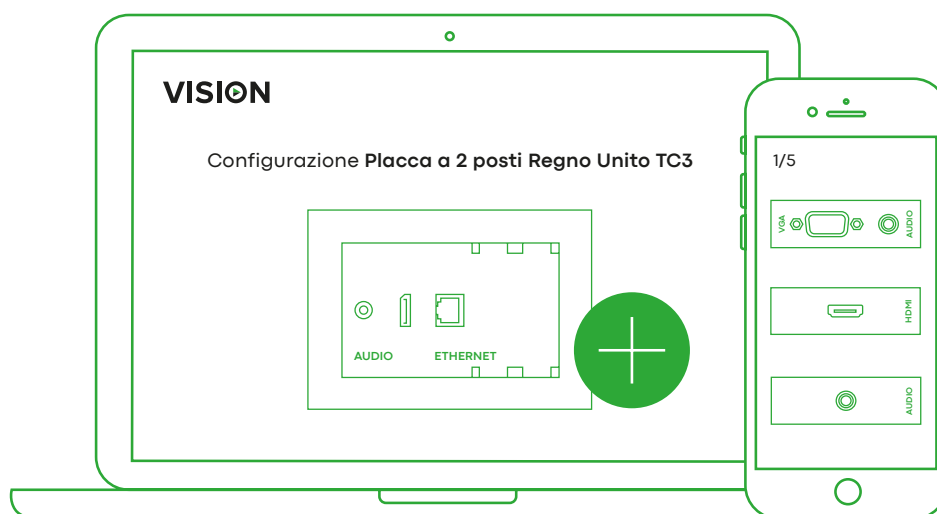

Seleziona i prodotti e le parti che ti occorrono per ottenere una rappresentazione visiva del tuo prodotto finale e creare un elenco degli articoli da acquistare corredato di **tutti i dati tecnici.**

## La tua lista della spesa



Modulo mini-jack TC3



Modulo 3-fono [RCA]



Modulo HDMI TC3



Modulo VGA e audio TC3



Modulo RJ45 doppio TC3

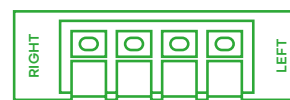

Modulo altoparlante con cavo scoperto a 4 porte

















Stampa



Download

[vav.link/it/fc](https://vav.link/it/fc)













## Moduli TC

Prodotto		Numero di parte	Informazioni	Collegamento
	Amplificatore TC3 da 50 W	TC3-AMP		<a href="http://vav.link/it/tc3-amp">vav.link/it/tc3-amp</a>
	Amplificatore TC3 da 50 W	TC3-AMP+		<a href="http://vav.link/it/tc3-amplu">vav.link/it/tc3-amplu</a>
	Modulo di controllo TC3	TC3-CTL/2		<a href="http://vav.link/it/tc3-ctl-2">vav.link/it/tc3-ctl-2</a>
	Modulo mini-jack TC3 (Phoenix sul retro)	TC3 3.5MM/V2		<a href="http://vav.link/it/tc3_3-5mm-v2">vav.link/it/tc3_3-5mm-v2</a>
	Modulo vuoto TC3	TC3 BLANK		<a href="http://vav.link/it/tc3_blank">vav.link/it/tc3_blank</a>
	Modulo a spazzola TC3	TC3 BRUSH		<a href="http://vav.link/it/tc3_brush">vav.link/it/tc3_brush</a>
	Modulo HDMI TC3	TC3 HDMI		<a href="http://vav.link/it/tc3_hdmi">vav.link/it/tc3_hdmi</a>
	Modulo HDMI TC3	TC3 HDMI+		<a href="http://vav.link/it/tc3_hdmiplus">vav.link/it/tc3_hdmiplus</a>
	Modulo da USB-A a USB-B TC3	TC3 USBA		<a href="http://vav.link/it/tc3_usba">vav.link/it/tc3_usba</a>
	Modulo da USB-B a USB-A TC3	TC3 USBB		<a href="http://vav.link/it/tc3_usbb">vav.link/it/tc3_usbb</a>
	Modulo da USB-B a USB-A TC3 con circuito booster attivo	TC3 USBB+	<b>Connector:</b> USB-A (female); USB-B (female)	<a href="http://vav.link/it/tc3_usbbplus">vav.link/it/tc3_usbbplus</a>
	Techconnect USB-C module	TC3 USBC		<a href="http://vav.link/it/tc3_usbc">vav.link/it/tc3_usbc</a>
	Techconnect USB-C coupler module	TC3 USBCFF		<a href="http://vav.link/it/tc3_usbcff">vav.link/it/tc3_usbcff</a>
	Modulo VGA e audio TC3 (Phoenix sul retro)	TC3 VGAF3.5MM		<a href="http://vav.link/it/tc3_vgaf3-5mm">vav.link/it/tc3_vgaf3-5mm</a>
	Modulo VGA TC3 (Phoenix sul retro)	TC3 VGAF		<a href="http://vav.link/it/tc3_vgaf">vav.link/it/tc3_vgaf</a>

## Cavi TC

Prodotto		Numero di parte	Informazioni	Collegamento
	Cavo da VGA a Phoenix bianco da 5 m (16,4 piedi)	TC2 5MVGA	<b>Colour:</b> White <b>Connector:</b> VGA (male) <b>Length:</b> 5m (16ft)	<a href="http://vav.link/it/tc2_5mvga">vav.link/it/tc2_5mvga</a>
	Cavo da mini-jack a Phoenix bianco da 5 m (16,4 piedi)	TC2 5M3.5MM	<b>Colour:</b> White <b>Connector:</b> Phoenix (male)	<a href="http://vav.link/it/tc2_5m3-5mm">vav.link/it/tc2_5m3-5mm</a>

# Cavi TC

Prodotto		Numero di parte	Informazioni	Collegamento
			<b>Length:</b> 5m (16ft)	
	Cavo da VGA a Phoenix bianco da 10 m (32,8 piedi)	TC2 10MVGA	<b>Colour:</b> White <b>Connector:</b> VGA (male) <b>Length:</b> 10m (33ft)	<a href="http://vav.link/it/tc2_10mvga">vav.link/it/tc2_10mvga</a>
	Cavo professionale da mini-jack a Phoenix bianco da 10 m (32,8 piedi)	TC2 10M3.5MM	<b>Colour:</b> White <b>Connector:</b> Phoenix (male) <b>Length:</b> 10m (33ft)	<a href="http://vav.link/it/tc2_10m3-5mm">vav.link/it/tc2_10m3-5mm</a>
	Cavo HDMI bianco da 3 m (9,8 piedi)	TC2 3MHDMI	<b>Colour:</b> White <b>Connector:</b> HDMI (male) <b>Length:</b> 3m (10ft)	<a href="http://vav.link/it/tc2_3mhdmi">vav.link/it/tc2_3mhdmi</a>
	Cavo HDMI bianco da 15 m (49,2 piedi)	TC2 15MHDMI	<b>Colour:</b> White <b>Connector:</b> HDMI (male) <b>Length:</b> 15m (49ft)	<a href="http://vav.link/it/tc2_15mhdmi">vav.link/it/tc2_15mhdmi</a>
	Cavo USB 2.0 bianco da 3 m (9,8 piedi)	TC2 3MUSB	<b>Colour:</b> White <b>Connector:</b> USB-A (male); USB-B (male) <b>Length:</b> 3m (10ft)	<a href="http://vav.link/it/tc2_3musb">vav.link/it/tc2_3musb</a>
	Cavo USB 2.0 Nero da 3 m (9,8 piedi)	TC 3MUSB/BL	<b>Colour:</b> Black <b>Connector:</b> USB-A (male); USB-B (male) <b>Length:</b> 3m (10ft)	<a href="http://vav.link/it/tc_3musb-bl">vav.link/it/tc_3musb-bl</a>
	Cavo USB 2.0 bianco da 5 m (16,4 piedi)	TC2 5MUSB	<b>Colour:</b> White <b>Connector:</b> USB-A (male); USB-B (male) <b>Length:</b> 5m (16ft)	<a href="http://vav.link/it/tc2_5musb">vav.link/it/tc2_5musb</a>
	Cavo USB 2.0 Nero da 5 m (16,4 piedi)	TC 5MUSB/BL	<b>Colour:</b> Black <b>Connector:</b> USB-A (male); USB-B (male) <b>Length:</b> 5m (16ft)	<a href="http://vav.link/it/tc_5musb-bl">vav.link/it/tc_5musb-bl</a>
	Cavo USB 2.0 bianco da 10 m (32,8 piedi) con booster attivo	TC 10MUSB+/2	<b>Colour:</b> White <b>Connector:</b> USB-A (male); USB-B (male) <b>Length:</b> 10m (33ft)	<a href="http://vav.link/it/tc_10musbplus-2">vav.link/it/tc_10musbplus-2</a>
	Cavo USB 2.0 Nero da 10 m (32,8 piedi) con booster attivo	TC 10MUSB+/BL/2	<b>Colour:</b> Black <b>Connector:</b> USB-A (male); USB-B (male) <b>Length:</b> 10m (33ft)	<a href="http://vav.link/it/tc_10musbplus-bl-2">vav.link/it/tc_10musbplus-bl-2</a>
	Cavo USB 2.0 bianco da 15 m (49,2 piedi) con booster attivo	TC 15MUSB+/2	<b>Colour:</b> White <b>Connector:</b> USB-A (male); USB-B (male) <b>Length:</b> 15m (49ft)	<a href="http://vav.link/it/tc_15musbplus-2">vav.link/it/tc_15musbplus-2</a>
	Cavo USB 2.0 Nero da 15 m (49,2 piedi) con booster attivo	TC 15MUSB+/BL	<b>Colour:</b> Black <b>Connector:</b> USB-A (male); USB-B (male) <b>Length:</b> 15m (49ft)	<a href="http://vav.link/it/tc_15musbplus-bl">vav.link/it/tc_15musbplus-bl</a>
	Cavo USB 2.0 Nero da 15 m (49,2 piedi) con booster attivo	TC 15MUSB+/BL/2	<b>Colour:</b> Black	<a href="http://vav.link/it/tc_15musbplus-bl-2">vav.link/it/tc_15musbplus-bl-2</a>

# Cavi TC

Prodotto	Numero di parte	Informazioni	Collegamento
		<b>Connector:</b> USB-A (male); USB-B (male) <b>Length:</b> 15m (49ft)	

## Montare l'hardware

Prodotto	Numero di parte	Informazioni	Collegamento
 Scatola portapresa a 1 posto per montaggio in superficie Regno Unito TC3	TC3 BACKBOX1G	<b>Colour:</b> White	<a href="http://vav.link/it/tc3_backbox1g">vav.link/it/tc3_backbox1g</a>
 Scatola portapresa a 2 posti per montaggio in superficie Regno Unito TC3	TC3 BACKBOX2G	<b>Colour:</b> White	<a href="http://vav.link/it/tc3_backbox2g">vav.link/it/tc3_backbox2g</a>
 Piastra portafrutti a 2 posti per cartongesso Regno Unito TC3	TC2 MUDRING2G		<a href="http://vav.link/it/tc2_mudring2g">vav.link/it/tc2_mudring2g</a>
 Placca a 1 posto Regno Unito TC3	TC3 SURR1G	<b>Colour:</b> White	<a href="http://vav.link/it/tc3_surr1g">vav.link/it/tc3_surr1g</a>
 Placca a 2 posti Regno Unito TC3	TC3 SURR2G		<a href="http://vav.link/it/tc3_surr2g">vav.link/it/tc3_surr2g</a>
 Placca a 2 posti Regno Unito TC3	TC3 SURR2G_DDA		<a href="http://vav.link/it/tc3_surr2g_dda">vav.link/it/tc3_surr2g_dda</a>
 Mascherina da tavolo TC3	TC3 SURRTB		<a href="http://vav.link/it/tc3_surrtb">vav.link/it/tc3_surrtb</a>
 Placca da 65 mm Belgio TC3	TC3 SURRBE65		<a href="http://vav.link/it/tc3_surrbe65">vav.link/it/tc3_surrbe65</a>



## Estensori

---

- > HDMI-Over-IP
- > HDMI Switcher
- > Wireless HDMI, MDP, and USB-C
- > Matrice HDMI-Over-IP



## HDMI-over-IP Transmitter

TC-HDMIPTX/V2 / SAP: 6243779

[vav.link/it/tc-hdmiiptx-v2](https://vav.link/it/tc-hdmiiptx-v2)



## HDMI-over-IP Receiver

TC-HDMIIPRX/V2 / SAP: 6243780

[vav.link/it/tc-hdmiiprx-v2](https://vav.link/it/tc-hdmiiprx-v2)



## HDMI-over-IP Transmitter

TC-HDMIPTX/3 / SAP: 6862537

[vav.link/it/tc-hdmiiptx-3](https://vav.link/it/tc-hdmiiptx-3)



## HDMI-over-IP Receiver

TC-HDMIIPRX/3 / SAP: 6862534

[vav.link/it/tc-hdmiiplx-3](https://vav.link/it/tc-hdmiiplx-3)







## Switcher HDMI

TC-HDMI31 / SAP: 4053413

Controllo RS-232 e telecomando  
4K2K fino a 60 Hz  
HDMI v2.0  
3 ingressi / 1 uscita

[vav.link/it/tc-hdmi31](https://vav.link/it/tc-hdmi31)

Prodotto		Numero di parte	Informazioni	Collegamento
	HDMI-over-IP Transmitter	TC-HDMIPTX/V2		<a href="http://vav.link/it/tc-hdmiptx-v2">vav.link/it/tc-hdmiptx-v2</a>
	HDMI-over-IP Receiver	TC-HDMIIPRX/V2		<a href="http://vav.link/it/tc-hdmiiprx-v2">vav.link/it/tc-hdmiiprx-v2</a>
	Switcher HDMI	TC-HDMI31	Controllo RS-232 e telecomando 4K2K fino a 60 Hz HDMI v2.0 3 ingressi / 1 uscita	<a href="http://vav.link/it/tc-hdmi31">vav.link/it/tc-hdmi31</a>
	Digital Signage HDMI-over-IP	TC-HDMIIP/3	<p>Il TC-HDMIIP/3 converte il segnale HDMI in pacchetti TCP/IP per la trasmissione su una rete LAN standard. Senza perdite visibili della qualità video, è perfetto per applicazioni aziendali e di segnaletica digitale.</p> <p>Attenzione alle alternative economiche che invadono la rete! Questo prodotto utilizza il chipset di alta qualità HiSilicon e la compressione H.265 come il precedente TC-HDMIIP/V2, ma in più è dotato di connessione USB.</p> <p>È retrocompatibile con la versione precedente V2, quindi è possibile utilizzare la nuova versione anche con i vecchi sistemi.</p>	<a href="http://vav.link/it/tc-hdmiip-3">vav.link/it/tc-hdmiip-3</a>



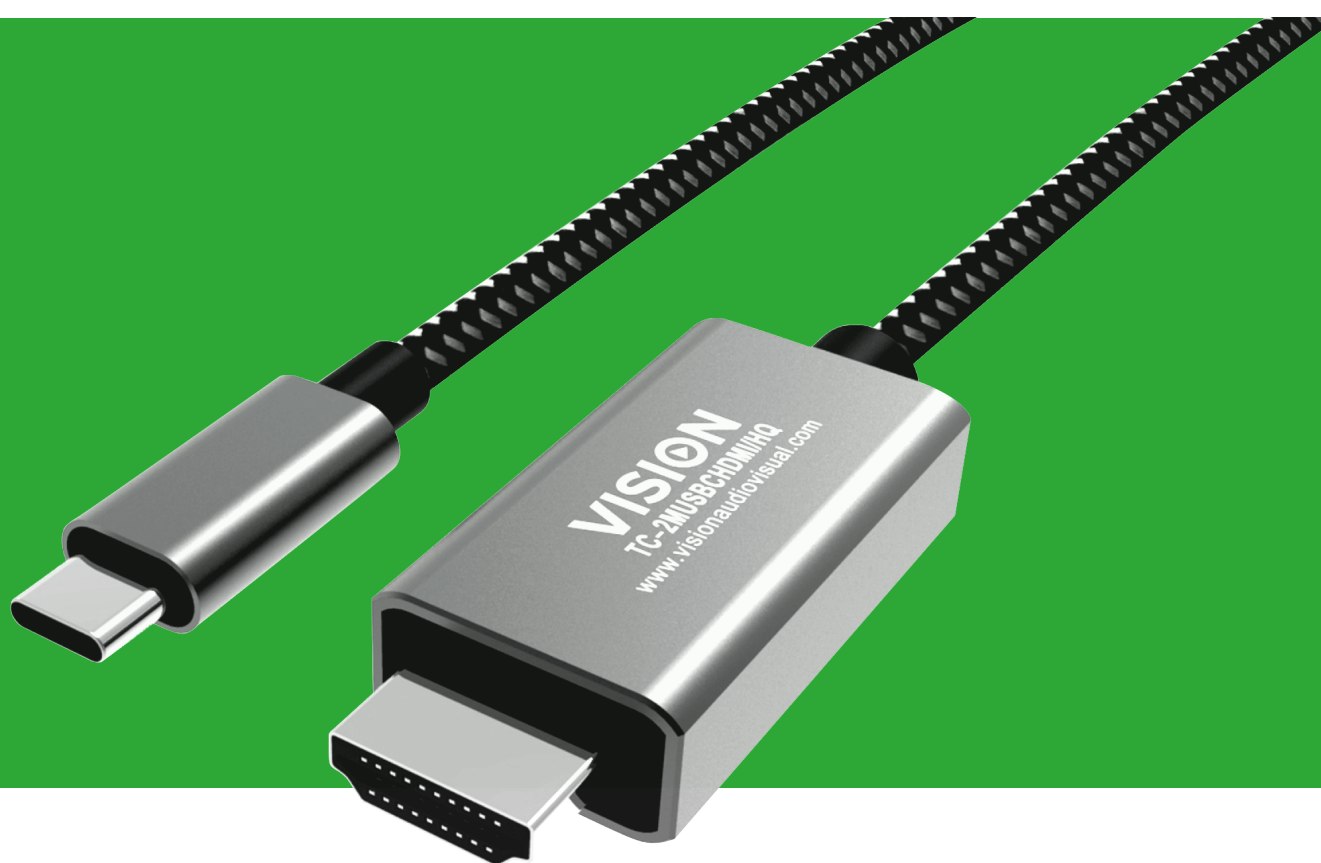

# Cavi

---

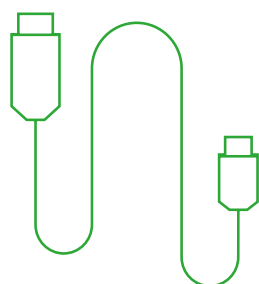

## Ricerca cavo

Esegui una ricerca della nostra gamma completa di cavi in base al tipo di connettore, alla lunghezza e al colore.

[vav.link/it/cf](http://vav.link/it/cf)

- > Cavi Audio
- > Cable & Adattatori Displayport
- > Cable & Adattatori USB
- > Cavo Dati Fibra
- > Cavo Ethernet CAT6
- > Cable & Adattatori HDMI
- > Cable & Adattatori USB-C
- > Cavo di Alimentazione
- > Cable & Adattatori Serial
- > Cable & Adattatori VGA



## Cavo mini-jack bianco

Questo semplice cavo patch consente di collegare un telefono o un laptop alla maggior parte dei sistemi audio. I cavi minijack sono anche noti come jack 1/8" (quarto di pollice) o jack TRS (tip-ring-sleeve, punta-anello-manica) e jack da 3,5 mm / 0,14". Questi cavi trasportano un segnale di "linea". Comprende un mini-jack femmina per l'adattatore Phoenix, che consente il collegamento al lato posteriore dei moduli Techconnect.

**1 m (3,2 piedi)**

TC 1M3.5MMP / SAP: 3546048

[vav.link/it/tc\\_1m3-5mmp](https://vav.link/it/tc_1m3-5mmp)

**2 m (6,6 piedi)**

TC 2M3.5MMP / SAP: 3265183

[vav.link/it/tc\\_2m3-5mmp](https://vav.link/it/tc_2m3-5mmp)

**3 m (9,8 piedi)**

TC 3M3.5MMP / SAP: 4500881

[vav.link/it/tc\\_3m3-5mmp](https://vav.link/it/tc_3m3-5mmp)

**5 m (16,4 piedi)**

TC 5M3.5MMP / SAP: 4536894

[vav.link/it/tc\\_5m3-5mmp](https://vav.link/it/tc_5m3-5mmp)

**10 m (32,8 piedi)**

TC 10M3.5MMP / SAP: 4536895

[vav.link/it/tc\\_10m3-5mmp](https://vav.link/it/tc_10m3-5mmp)

**15 m (49,2 piedi)**

TC 15M3.5MMP / SAP: 4536896

[vav.link/it/tc\\_15m3-5mmp](https://vav.link/it/tc_15m3-5mmp)

# DisplayPort Cable & Adaptors



Garanzia  
a vita



## Cabo DisplayPort de qualidade branco

2 m (6,6 piedi)

TC 2MDP8K / SAP: 10430559

[vav.link/it/tc\\_2mdp8k](https://vav.link/it/tc_2mdp8k)

2 m (6,6 piedi)

TC 2MDP / SAP: 3265161

[vav.link/it/tc\\_2mdp](https://vav.link/it/tc_2mdp)

5 m (16,4 piedi)

TC 5MDP / SAP: 3265162

[vav.link/it/tc\\_5mdp](https://vav.link/it/tc_5mdp)

1 m (3,2 piedi)

TC 1MDP / SAP: 3265160

[vav.link/it/tc\\_1mdp](https://vav.link/it/tc_1mdp)

3 m (9,8 piedi)

TC 3MDP / SAP: 4500876

[vav.link/it/tc\\_3mdp](https://vav.link/it/tc_3mdp)

10 m (32,8 piedi)

TC 10MDP / SAP: 4537083

[vav.link/it/tc\\_10mdp](https://vav.link/it/tc_10mdp)



## Cavo DisplayPort Nero

2 m (6,6 piedi)

TC 2MDP8K/BL / SAP: 10430560

[vav.link/it/tc\\_2mdp8k-bl](https://vav.link/it/tc_2mdp8k-bl)

3 m (9,8 piedi)

TC 3MDP/BL / SAP: 4911605

[vav.link/it/tc\\_3mdp-bl](https://vav.link/it/tc_3mdp-bl)

2 m (6,6 piedi)

TC 2MDP/BL / SAP: 4911604

[vav.link/it/tc\\_2mdp-bl](https://vav.link/it/tc_2mdp-bl)



## Cavo da DisplayPort ad HDMI Nero da 1 m (3,2 piedi)

TC 1MDPHDMI/BL / SAP: 4911607

Consente la connessione tra PC con uscite DisplayPort in modalità doppia (DP++) e display con ingressi HDMI. NON BIDIREZIONALE. NON CONVERTE HDMI IN DP.

[vav.link/it/tc\\_1mdphdmi-bl](https://vav.link/it/tc_1mdphdmi-bl)



## Cavo da DisplayPort ad HDMI Nero da 2 m (6,5 piedi)

TC 2MDPHDMI/BL / SAP: 4911608

Consente la connessione tra PC con uscite DisplayPort in modalità doppia (DP++) e display con ingressi HDMI. NON BIDIREZIONALE. NON CONVERTE HDMI IN DP.

[vav.link/it/tc\\_2mdphdmi-bl](https://vav.link/it/tc_2mdphdmi-bl)



## Cavo da USB-C ad HDMI Nero da 2 m (6,5 piedi)

TC-2MUSBCDP8K/BL / SAP: 10430552

Piattaforma per monitor da 480 x 300 mm (18,9" x 11,8")

Tre impostazioni di altezza

Slot per tablet o telefono

[vav.link/it/tc\\_2musbcdp8k-bl](https://vav.link/it/tc_2musbcdp8k-bl)



## Adattatore professionale da Mini DisplayPort a VGA bianco

TC-MDPVGA / SAP: 3265173

Si inserisce in una porta Mini-DisplayPort (nota anche come Thunderbolt) e fornisce una presa VGA. Il circuito attivo converte il segnale digitale in segnale analogico VGA per display non dotati di un ingresso digitale.

[vav.link/it/tc-mdpvga](https://vav.link/it/tc-mdpvga)



## Adattatore professionale da Mini DisplayPort a VGA Nero

TC-MDPVGA/BL / SAP: 4979356

Si inserisce in una porta Mini-DisplayPort (nota anche come Thunderbolt) e fornisce una presa VGA. Il circuito attivo converte il segnale digitale in segnale analogico VGA per display non dotati di un ingresso digitale.

[vav.link/it/tc-mdpvga-bl](https://vav.link/it/tc-mdpvga-bl)



## Adattatore professionale da DisplayPort ad HDMI Nero

TC-DPHDMI/BL / SAP: 4979292

Si inserisce in una porta DisplayPort e fornisce una presa HDMI standard. Il circuito attivo consente la connessione di PC dotati o meno di porta DisplayPort in modalità doppia (DP++) a display con ingressi HDMI. NON BIDIREZIONALE. NON CONVERTE HDMI IN DP.

[vav.link/it/tc-dphdmi-bl](https://vav.link/it/tc-dphdmi-bl)



## Adattatore professionale da DisplayPort a VGA bianco

TC-DPVGA / SAP: 4507453

Si collega alla porta DisplayPort del laptop e fornisce una presa VGA. Il circuito attivo converte il segnale digitale in segnale analogico VGA per display non dotati di un ingresso digitale.

[vav.link/it/tc-dpvga](https://vav.link/it/tc-dpvga)



## Adattatore professionale da DisplayPort a VGA Nero

TC-DPVGA/BL / SAP: 4979137

Si collega alla porta DisplayPort del laptop e fornisce una presa VGA. Il circuito attivo converte il segnale digitale in segnale analogico VGA per display non dotati di un ingresso digitale.

[vav.link/it/tc-dpvga-bl](https://vav.link/it/tc-dpvga-bl)



## Adattatore professionale da Mini DisplayPort ad HDMI Nero

TC-MDPHDMI/BL / SAP: 4979147

Si inserisce in una porta Mini-DisplayPort (nota anche come Thunderbolt) e fornisce una presa HDMI standard. Il circuito attivo consente la connessione di PC dotati o meno di porta DisplayPort in modalità doppia (DP++) a display con ingressi HDMI.

[vav.link/it/tc-mdphdmi-bl](https://vav.link/it/tc-mdphdmi-bl)



## Cavo USB 2.0 bianco

Il connettore USB-A è l'estremità che si collega al laptop. Il connettore USB-B è l'estremità che si collega alla stampante.

Schermatura intrecciata e connettore con anima in ferrite su entrambe le estremità per garantire la protezione dalle interferenze radio e da quelle dovute ai campi elettromagnetici.

\*I modelli 10m+ sono equipaggiati con un booster attivo in linea (lunghezza 48 mm / 1,9", larghezza 25 mm / 0,98") integrato a metà lunghezza del cavo. In caso di utilizzo con la mascherina modulare Techconnect, Vision consiglia di usare il modulo booster attivo TC2 USB+ con tutti i cavi di lunghezza superiore a 5 m (16,4 piedi).

10 m (32,8 piedi)

TC 10MUSB+/2 / SAP: 7428313

[vav.link/it/tc\\_10musbplus-2](https://vav.link/it/tc_10musbplus-2)

15 m (49,2 piedi)

TC 15MUSB+/2 / SAP: 7419234

[vav.link/it/tc\\_15musbplus-2](https://vav.link/it/tc_15musbplus-2)

1m (3.2ft)

TC 1MUSB / SAP: 3265177

[vav.link/it/tc\\_1musb](https://vav.link/it/tc_1musb)

2m (6.5ft)

TC 2MUSB / SAP: 3265178

[vav.link/it/tc\\_2musb](https://vav.link/it/tc_2musb)

3 m (9,8 piedi)

TC2 3MUSB / SAP: 3004700

[vav.link/it/tc2\\_3musb](https://vav.link/it/tc2_3musb)

5 m (16,4 piedi)

TC2 5MUSB / SAP: 3004951

[vav.link/it/tc2\\_5musb](https://vav.link/it/tc2_5musb)

10 m (32,8 piedi)

TC2 10MUSB+ / SAP: 3244188

[vav.link/it/tc2\\_10musbplus](https://vav.link/it/tc2_10musbplus)

15 m (49,2 piedi)

TC2 15MUSB+ / SAP: 3004953

[vav.link/it/tc2\\_15musbplus](https://vav.link/it/tc2_15musbplus)



## Cable prolongador blanco para USB 2.0

1 m (3,2 piedi)

TC 1MUSBEXT / SAP: 3265181

[vav.link/it/tc\\_1musbext](https://vav.link/it/tc_1musbext)

2 m (6,5 piedi)

TC 2MUSBEXT / SAP: 3265182

[vav.link/it/tc\\_2musbext](https://vav.link/it/tc_2musbext)

3 m (9,8 piedi)

TC 3MUSBEXT+ / SAP: 4500879

[vav.link/it/tc\\_3musbextplus](https://vav.link/it/tc_3musbextplus)

5 m (16,4 piedi)

TC 5MUSBEXT+ / SAP: 4500880

[vav.link/it/tc\\_5musbextplus](https://vav.link/it/tc_5musbextplus)



## Cavo da USB-C a USB 3.0 Tipo A bianco

Su un'estremità: USB A – si collega al connettore di vecchia generazione del laptop e trasmette il segnale USB 3.0.

Sull'altra estremità: USB tipo C – il nuovo spinotto USB reversibile più piccolo supporta il segnale USB 3.1.

1 m (3,2 piedi)

TC 1MUSBCA / SAP: 4322261

[vav.link/it/tc\\_1musbca](https://vav.link/it/tc_1musbca)

2 m (6,5 piedi)

TC 2MUSBCA / SAP: 4322262

[vav.link/it/tc\\_2musbca](https://vav.link/it/tc_2musbca)

3 m (9,8 piedi)

TC 3MUSBCA / SAP: 4322263

[vav.link/it/tc\\_3musbca](https://vav.link/it/tc_3musbca)

## Nero Cavo USB 2.0



Il connettore USB-A è l'estremità che si collega al laptop. Il connettore USB-B è l'estremità che si collega alla stampante.

Schermatura intrecciata e connettore con anima in ferrite su entrambe le estremità per garantire la protezione dalle interferenze radio e da quelle dovute ai campi elettromagnetici.

10 m (32,8 piedi)

TC 10MUSB+/BL/2 / SAP: 7419232

[vav.link/it/tc\\_10musbplus-bl-2](https://vav.link/it/tc_10musbplus-bl-2)

15 m (49,2 piedi)

TC 15MUSB+/BL/2 / SAP: 7419233

[vav.link/it/tc\\_15musbplus-bl-2](https://vav.link/it/tc_15musbplus-bl-2)

1m (3,2 piedi)

TC 1MUSB/BL / SAP: 4911615

[vav.link/it/tc\\_1musb-bl](https://vav.link/it/tc_1musb-bl)

2 m (6,5 piedi)

TC 2MUSB/BL / SAP: 4911616

[vav.link/it/tc\\_2musb-bl](https://vav.link/it/tc_2musb-bl)

3 m (9,8 piedi)

TC 3MUSB/BL / SAP: 4911617

[vav.link/it/tc\\_3musb-bl](https://vav.link/it/tc_3musb-bl)

5 m (16,4 piedi)

TC 5MUSB/BL / SAP: 4911618

[vav.link/it/tc\\_5musb-bl](https://vav.link/it/tc_5musb-bl)

10 m (32,8 piedi)

TC 10MUSB+/BL / SAP: 4911619

[vav.link/it/tc\\_10musbplus-bl](https://vav.link/it/tc_10musbplus-bl)

15 m (49,2 piedi)

TC 15MUSB+/BL / SAP: 4911620

[vav.link/it/tc\\_15musbplus-bl](https://vav.link/it/tc_15musbplus-bl)

## Cavo di prolunga USB 2.0 Nero da 2 m (6,5 piedi)

TC 2MUSBEXT/BL / SAP: 4911621

[vav.link/it/tc\\_2musbext-bl](https://vav.link/it/tc_2musbext-bl)



## Cavo di prolunga professionale USB 2.0 Nero da 5 m (16,4 piedi) con booster attivo

TC 5MUSBEXT+/BL / SAP: 4911622

[vav.link/it/tc\\_5musbextplus-bl](https://vav.link/it/tc_5musbextplus-bl)





## Cavo da USB-C a USB 3.0 Tipo A Nero da 1 m (3,2 piedi)

TC 1MUSBCA/BL / SAP: 4911624

Su un'estremità: USB A – si collega al connettore di vecchia generazione del laptop e trasmette il segnale USB 3.0.  
Sull'altra estremità: USB tipo C – il nuovo spinotto USB reversibile più piccolo supporta il segnale USB 3.1.

[vav.link/it/tc\\_1musbca-bl](https://vav.link/it/tc_1musbca-bl)



## Cavo da USB-C a USB 3.0 Tipo A Nero da 2 m (6,5 piedi)

TC 2MUSBCA/BL / SAP: 4911625

Su un'estremità: USB A – si collega al connettore di vecchia generazione del laptop e trasmette il segnale USB 3.0.  
Sull'altra estremità: USB tipo C – il nuovo spinotto USB reversibile più piccolo supporta il segnale USB 3.1.

[vav.link/it/tc\\_2musbca-bl](https://vav.link/it/tc_2musbca-bl)



## Cavo da USB-C ad HDMI Nero da 2 m (6,5 piedi)

TC 2MUSBETH/BL / SAP: 10369167

Da un lato: RJ45 Ethernet - si collega a una porta di rete su una placca murale  
Dall'altro lato: USB A - il connettore rettangolare che si collega al tuo laptop

[vav.link/it/tc\\_2musbeth-bl](https://vav.link/it/tc_2musbeth-bl)



## Adattatore professionale da USB-C a USB 3.0 Tipo A bianco

TC-USBC3A / SAP: 4322267

Converte la porta USB-C di un laptop nella versione più vecchia USB 3.0 in modo da poter utilizzare mouse, stampanti e altre periferiche.

[vav.link/it/tc-usbc3a](https://vav.link/it/tc-usbc3a)



## Adattatore professionale da USB-C a USB 3.0 Tipo A Nero

TC-USBC3A/BL / SAP: 4979313

Converte la porta USB-C di un laptop nella versione più vecchia USB 3.0 in modo da poter utilizzare mouse, stampanti e altre periferiche.

[vav.link/it/tc-usbc3a-bl](https://vav.link/it/tc-usbc3a-bl)



## Adattatore professionale da USB-C a USB 3.0 tipo A nero

TC-USB3AC/BL / SAP: 5535560

Inserendolo nella porta USB 3.0 del laptop fornisce una presa USB 3.1 (USB-C), che consente di utilizzare periferiche più moderne.

[vav.link/it/tc-usb3ac-bl](https://vav.link/it/tc-usb3ac-bl)



## Adattatore professionale da USB 3.0 ad HDMI nero

TC-USBHDMI / SAP: 4322270

Connette la porta USB 3.0 di un laptop a un dispositivo di visualizzazione.

[vav.link/it/tc-usbhdm](https://vav.link/it/tc-usbhdm)



## Adattatore professionale da USB 3.0 a Ethernet Nero

TC-USBETH/BL / SAP: 4979136

100/1000 Mbps

[vav.link/it/tc-usbeth-bl](https://vav.link/it/tc-usbeth-bl)



## Adattatore professionale da USB 2.0 a seriale RS-232 a 9 pin nero

TC-USBSER / SAP: 3265219

Consente di convertire una porta USB di un computer in una porta seriale a 9 pin per applicazioni di controllo su RS-232.

[vav.link/it/tc-usbser](https://vav.link/it/tc-usbser)



## Adattatore per ricarica USB-A da 5 watt con spina europea

TC-PUSBAEU/18 / SAP: 7463122

Adattatore di ricarica USB-A  
Spina europea CEE 7/7  
Ricarica 2 volte più veloce rispetto ai normali caricabatterie  
Fabbrica certificata MFI (made for iOS)

[vav.link/it/tc-pusbæu-18](https://vav.link/it/tc-pusbæu-18)



## Black USB 3.0 4-Port Hub

TC-USBHUB4P / SAP: 11546436

1 x connettore USB-A su cavo da 30 cm  
4 x prese USB-A sul telaio  
porte 3.0 - 5Gbps

[vav.link/it/tc-usbhub4p](https://vav.link/it/tc-usbhub4p)



# CAT6 Ethernet Cables



Garanzia  
a vita



## Cavo Cat6 Bianco

0,5 m (1,6 piedi)

TC 0.5MCAT6 / SAP: 3265140

[vav.link/it/tc\\_0-5mcat6](https://vav.link/it/tc_0-5mcat6)

2 m (6,5 piedi)

TC 2MCAT6 / SAP: 3265142

[vav.link/it/tc\\_2mcat6](https://vav.link/it/tc_2mcat6)

5 m (16,4 piedi)

TC 5MCAT6 / SAP: 3265147

[vav.link/it/tc\\_5mcat6](https://vav.link/it/tc_5mcat6)

1 m (3,2 piedi)

TC 1MCAT6 / SAP: 3265141

[vav.link/it/tc\\_1mcat6](https://vav.link/it/tc_1mcat6)

3 m (9,8 piedi)

TC 3MCAT6 / SAP: 3265146

[vav.link/it/tc\\_3mcat6](https://vav.link/it/tc_3mcat6)

10 m (32,8 piedi)

TC 10MCAT6 / SAP: 3265148

[vav.link/it/tc\\_10mcat6](https://vav.link/it/tc_10mcat6)



## Cavo CAT6 Nero

0,5 m (1,6 piedi)

TC 0.5MCAT6A / SAP: 10430554

[vav.link/it/tc\\_0-5mcat6a](https://vav.link/it/tc_0-5mcat6a)

1 m (3,2 piedi)

TC 1MCAT6A/BL / SAP: 10430563

[vav.link/it/tc\\_1mcat6a-bl](https://vav.link/it/tc_1mcat6a-bl)

2 m (6,5 piedi)

TC 2MCAT6A/BL / SAP: 10430558

[vav.link/it/tc\\_2mcat6a-bl](https://vav.link/it/tc_2mcat6a-bl)

3 m (9,8 piedi)

TC 3MCAT6A/BL / SAP: 10430551

[vav.link/it/tc\\_3mcat6a-bl](https://vav.link/it/tc_3mcat6a-bl)

0,5 m (1,6 piedi)

TC 0.5MCAT6/BL / SAP: 4911589

[vav.link/it/tc\\_0-5mcat6-bl](https://vav.link/it/tc_0-5mcat6-bl)

10 m (32,8 piedi)

TC 10MCAT6/BL / SAP: 4911594

[vav.link/it/tc\\_10mcat6-bl](https://vav.link/it/tc_10mcat6-bl)

3 m (9,8 piedi)

TC 3MCAT6/BL / SAP: 4911592

[vav.link/it/tc\\_3mcat6-bl](https://vav.link/it/tc_3mcat6-bl)

1 m (3,2 piedi)

TC 1MCAT6A / SAP: 10430556

[vav.link/it/tc\\_1mcat6a](https://vav.link/it/tc_1mcat6a)

2 m (6,5 piedi)

TC 2MCAT6A / SAP: 10430557

[vav.link/it/tc\\_2mcat6a](https://vav.link/it/tc_2mcat6a)

3 m (9,8 piedi)

TC 3MCAT6A / SAP: 10430561

[vav.link/it/tc\\_3mcat6a](https://vav.link/it/tc_3mcat6a)

5 m (16,4 piedi)

TC 5MCAT6A / SAP: 10430553

[vav.link/it/tc\\_5mcat6a](https://vav.link/it/tc_5mcat6a)

1 m (3,2 piedi)

TC 1MCAT6/BL / SAP: 4911590

[vav.link/it/tc\\_1mcat6-bl](https://vav.link/it/tc_1mcat6-bl)

2 m (6,5 piedi)

TC 2MCAT6/BL / SAP: 4911591

[vav.link/it/tc\\_2mcat6-bl](https://vav.link/it/tc_2mcat6-bl)

5 m (16,4 piedi)

TC 5MCAT6/BL / SAP: 4911593

[vav.link/it/tc\\_5mcat6-bl](https://vav.link/it/tc_5mcat6-bl)



## Adattatore professionale da USB-C a Ethernet bianco

TC-USBCETH / SAP: 4322273

Converte una porta USB di un laptop in una porta RJ45 Ethernet.

[vav.link/it/tc-usbceth](https://vav.link/it/tc-usbceth)



## Adattatore professionale da USB-C a Ethernet Nero

TC-USBCETH/BL / SAP: 4979314

Converte una porta USB di un laptop in una porta RJ45 Ethernet.

[vav.link/it/tc-usbceth-bl](https://vav.link/it/tc-usbceth-bl)



## Adattatore professionale da USB 3.0 a Ethernet Nero

TC-USBETH/BL / SAP: 4979136

100/1000 Mbps

[vav.link/it/tc-usbeth-bl](https://vav.link/it/tc-usbeth-bl)



## Cavo da USB-C ad HDMI Nero da 2 m (6,5 piedi)

TC 2MUSBCETH/BL / SAP: 10369166

Da un lato: RJ45 Ethernet - collegamento a una porta di rete su una placca a muro  
Dall'altro lato: USB di tipo C - connettore USB reversibile che supporta il segnale USB 3.2.

[vav.link/it/tc\\_2musbceth-bl](https://vav.link/it/tc_2musbceth-bl)



## Cavo da USB-C ad HDMI Nero da 2 m (6,5 piedi)

TC 2MUSBETH/BL / SAP: 10369167

Da un lato: RJ45 Ethernet - si collega a una porta di rete su una placca murale  
Dall'altro lato: USB A - il connettore rettangolare che si collega al tuo laptop

[vav.link/it/tc\\_2musbeth-bl](https://vav.link/it/tc_2musbeth-bl)



## Cavo HDMI Bianco

Cavo HDMI bianco ad alta velocità con Ethernet. Connettore compatto placcato in oro. Testato per la Categoria 2.

**2 m (6,5 piedi)**

TC 2MHDMI8K / SAP: 9886225

[vav.link/it/tc\\_2mhdmi8k](https://vav.link/it/tc_2mhdmi8k)

**3 m (9,8 piedi)**

TC 5MHDMI8K / SAP: 9886227

[vav.link/it/tc\\_5mhdmi8k](https://vav.link/it/tc_5mhdmi8k)

**3 m (9,8 piedi)**

TC 15MHDMI8K / SAP: 9886224

[vav.link/it/tc\\_15mhdmi8k](https://vav.link/it/tc_15mhdmi8k)

**1 m (3,2 piedi)**

TC 1MHDMI / SAP: 3058974

[vav.link/it/tc\\_1mhdmi](https://vav.link/it/tc_1mhdmi)

**2 m (6,5 piedi)**

TC 2MHDMI / SAP: 3265151

[vav.link/it/tc\\_2mhdmi](https://vav.link/it/tc_2mhdmi)

**5 m (16,4 piedi)**

TC2 5MHDMI / SAP: 2746863

[vav.link/it/tc2\\_5mhdmi](https://vav.link/it/tc2_5mhdmi)

**15 m (49,2 piedi)**

TC2 15MHDMI / SAP: 2746865

[vav.link/it/tc2\\_15mhdmi](https://vav.link/it/tc2_15mhdmi)

**30 m (98,4 piedi)**

TC 30MHDMI+ / SAP: 4842772

**3 m (9,8 piedi)**

TC 3MHDMI8K / SAP: 9886221

[vav.link/it/tc\\_3mhdmi8k](https://vav.link/it/tc_3mhdmi8k)

**3 m (9,8 piedi)**

TC 10MHDMI8K / SAP: 9886223

[vav.link/it/tc\\_10mhdmi8k](https://vav.link/it/tc_10mhdmi8k)

**0,5 m (1,6 piedi)**

TC 0.5MHDMI / SAP: 3058973

[vav.link/it/tc\\_0-5mhdmi](https://vav.link/it/tc_0-5mhdmi)

**1,5 m (4,9 piedi)**

TC 1.5MHDMI / SAP: 4500873

[vav.link/it/tc\\_1-5mhdmi](https://vav.link/it/tc_1-5mhdmi)

**3 m (9,8 piedi)**

TC2 3MHDMI / SAP: 3000666

[vav.link/it/tc2\\_3mhdmi](https://vav.link/it/tc2_3mhdmi)

**10 m (32,8 piedi)**

TC2 10MHDMI / SAP: 2746864

[vav.link/it/tc2\\_10mhdmi](https://vav.link/it/tc2_10mhdmi)

**20 m (65,6 piedi)**

TC 20MHDMI+ / SAP: 4842771

[vav.link/it/tc\\_20mhdmiplus](https://vav.link/it/tc_20mhdmiplus)



## Cavo HDMI Nero

Cavo HDMI Nero ad alta velocità con Ethernet. Connettore compatto placcato in oro. Testato per la Categoria 2.

**1m (3,2 piedi)**

TC 1MHDMI8K/BL / SAP: 9886219

[vav.link/it/tc\\_1mhdmi8k-bl](https://vav.link/it/tc_1mhdmi8k-bl)

**3 m (9,8 piedi)**

TC 3MHDMI8K/BL / SAP: 9886222

[vav.link/it/tc\\_3mhdmi8k-bl](https://vav.link/it/tc_3mhdmi8k-bl)

**3 m (9,8 piedi)**

TC 10MHDMI8K/BL / SAP: 9886220

[vav.link/it/tc\\_10mhdmi8k-bl](https://vav.link/it/tc_10mhdmi8k-bl)

**1m (3,2 piedi)**

TC 1MHDMI/BL / SAP: 4911596

[vav.link/it/tc\\_1mhdmi-bl](https://vav.link/it/tc_1mhdmi-bl)

**2 m (6,5 piedi)**

TC 2MHDMI/BL / SAP: 4911598

[vav.link/it/tc\\_2mhdmi-bl](https://vav.link/it/tc_2mhdmi-bl)

**5 m (16,4 piedi)**

TC 5MHDMI/BL / SAP: 4911600

[vav.link/it/tc\\_5mhdmi-bl](https://vav.link/it/tc_5mhdmi-bl)

**15 m (49,2 piedi)**

TC 15MHDMI/BL / SAP: 4911602

[vav.link/it/tc\\_15mhdmi-bl](https://vav.link/it/tc_15mhdmi-bl)

**2 m (6,5 piedi)**

TC 2MHDMI8K/BL / SAP: 9886226

[vav.link/it/tc\\_2mhdmi8k-bl](https://vav.link/it/tc_2mhdmi8k-bl)

**3 m (9,8 piedi)**

TC 5MHDMI8K/BL / SAP: 9886228

[vav.link/it/tc\\_5mhdmi8k-bl](https://vav.link/it/tc_5mhdmi8k-bl)

**0,5 m (1,6 piedi)**

TC 0.5MHDMI/BL / SAP: 4911595

[vav.link/it/tc\\_0-5mhdmi-bl](https://vav.link/it/tc_0-5mhdmi-bl)

**1,5 m (4,9 piedi)**

TC 1.5MHDMI/BL / SAP: 4911597

[vav.link/it/tc\\_1-5mhdmi-bl](https://vav.link/it/tc_1-5mhdmi-bl)

**3 m (9,8 piedi)**

TC 3MHDMI/BL / SAP: 4911599

[vav.link/it/tc\\_3mhdmi-bl](https://vav.link/it/tc_3mhdmi-bl)

**10 m (32,8 piedi)**

TC 10MHDMI/BL / SAP: 4911601

[vav.link/it/tc\\_10mhdmi-bl](https://vav.link/it/tc_10mhdmi-bl)



## Cavo da DisplayPort ad HDMI Nero da 1 m (3,2 piedi)

TC 1MDPHDMI/BL / SAP: 4911607

Consente la connessione tra PC con uscite DisplayPort in modalità doppia (DP++) e display con ingressi HDMI. NON BIDIREZIONALE. NON CONVERTE HDMI IN DP.

[vav.link/it/tc\\_1mdphdmi-bl](https://vav.link/it/tc_1mdphdmi-bl)



## Cavo da DisplayPort ad HDMI Nero da 2 m (6,5 piedi)

TC 2MDPHDMI/BL / SAP: 4911608

Consente la connessione tra PC con uscite DisplayPort in modalità doppia (DP++) e display con ingressi HDMI. NON BIDIREZIONALE. NON CONVERTE HDMI IN DP.

[vav.link/it/tc\\_2mdphdmi-bl](https://vav.link/it/tc_2mdphdmi-bl)



## Adattatore professionale da DisplayPort ad HDMI Nero

TC-DPHDMI/BL / SAP: 4979292

Si inserisce in una porta DisplayPort e fornisce una presa HDMI standard. Il circuito attivo consente la connessione di PC dotati o meno di porta DisplayPort in modalità doppia (DP++) a display con ingressi HDMI. NON BIDIREZIONALE. NON CONVERTE HDMI IN DP.

[vav.link/it/tc-dphdmi-bl](https://vav.link/it/tc-dphdmi-bl)



## Adattatore da HDMI a VGA bianco

TC-HDMIVGA / SAP: 4191274

Si collega alla porta HDMI del laptop. Converte il segnale digitale HDMI in segnale analogico VGA. Ideale per tenere presentazioni su apparecchiature obsolete che dispongono unicamente di collegamento via cavo VGA tra il leggio e il proiettore.

[vav.link/it/tc-hdmivga](https://vav.link/it/tc-hdmivga)



## Adattatore da HDMI a VGA Nero

TC-HDMIVGA/BL / SAP: 4979146

Si collega alla porta HDMI del laptop. Converte il segnale digitale HDMI in segnale analogico VGA. Ideale per tenere presentazioni su apparecchiature obsolete che dispongono unicamente di collegamento via cavo VGA tra il leggio e il proiettore.

[vav.link/it/tc-hdmivga-bl](https://vav.link/it/tc-hdmivga-bl)



## Adattatore professionale da Mini DisplayPort ad HDMI Nero

TC-MDPHDMI/BL / SAP: 4979147

Si inserisce in una porta Mini-DisplayPort (nota anche come Thunderbolt) e fornisce una presa HDMI standard. Il circuito attivo consente la connessione di PC dotati o meno di porta DisplayPort in modalità doppia (DP++) a display con ingressi HDMI.

[vav.link/it/tc-mdphdmi-bl](https://vav.link/it/tc-mdphdmi-bl)



## Professionale da mDP/DP/mHDMI/USB-C a HDMI Adattatore, Nero

TC-MULTIHDMI/BL / SAP: 4979148

Quattro adattatori su un cordino:  
Da MiniDisplayPort a HDMI  
Da DisplayPort a HDMI  
Da Mini-HDMI a HDMI (bidirezionale)  
Da USB-C a HDMI

[vav.link/it/tc-multihdmi-bl](https://vav.link/it/tc-multihdmi-bl)



## Accoppiatore professionale HDMI nero

TC-USBCFF/BL / SAP: 10430562

20 Gbps  
100W potenza  
8K 60hz

[vav.link/it/tc-usbcff](https://vav.link/it/tc-usbcff)



## Adattatore professionale da USB-C ad HDMI bianco

TC-USBCHDMI / SAP: 4322271

Supporta AMD Eyefinity e la tecnologia NVIDIA

[vav.link/it/tc-usbchdmi](https://vav.link/it/tc-usbchdmi)



## Adattatore professionale da USB-C ad HDMI Nero

TC-USBCHDMI/BL / SAP: 4979315

Supporta AMD Eyefinity e la tecnologia NVIDIA

[vav.link/it/tc-usbchdmi-bl](https://vav.link/it/tc-usbchdmi-bl)



## Adattatore professionale da USB 3.0 ad HDMI nero

TC-USBHDMI / SAP: 4322270

Connette la porta USB 3.0 di un laptop a un dispositivo di visualizzazione.

[vav.link/it/tc-usbhdm](https://vav.link/it/tc-usbhdm)



## Cavo da USB-C ad HDMI Nero da 2 m (6,5 piedi)

TC 2MUSBCHDMI/BL / SAP: 4911626

Piattaforma per monitor da 480 x 300 mm (18,9" x 11,8")

Tre impostazioni di altezza

Slot per tablet o telefono

[vav.link/it/tc\\_2musbchdmi-bl](https://vav.link/it/tc_2musbchdmi-bl)



## Cavo da USB-C ad HDMI Nero da 2 m (6,5 piedi)

TC 2MUSBCHDMI8K/BL / SAP: 11470420

Piattaforma per monitor da 480 x 300 mm (18,9" x 11,8")

Tre impostazioni di altezza

Slot per tablet o telefono

[vav.link/it/tc\\_2musbchdmi8k-bl](https://vav.link/it/tc_2musbchdmi8k-bl)



## Cavo da USB-C a USB 3.0 Tipo A bianco

Su un'estremità: USB A – si collega al connettore di vecchia generazione del laptop e trasmette il segnale USB 3.0.

Sull'altra estremità: USB tipo C – il nuovo spinotto USB reversibile più piccolo supporta il segnale USB 3.1.

1 m (3,2 piedi)

TC 1MUSBCA / SAP: 4322261

[vav.link/it/tc\\_1musbca](https://vav.link/it/tc_1musbca)

2 m (6,5 piedi)

TC 2MUSBCA / SAP: 4322262

[vav.link/it/tc\\_2musbca](https://vav.link/it/tc_2musbca)

3 m (9,8 piedi)

TC 3MUSBCA / SAP: 4322263

[vav.link/it/tc\\_3musbca](https://vav.link/it/tc_3musbca)

## Cavo USB-C bianco

Il connettore USB tipo C è il più recente connettore USB. È dotato di uno spinotto reversibile più piccolo che supporta il segnale USB 3.1.



2 m (6,6 piedi)

TC 2MUSBC / SAP: 8316006

[vav.link/it/tc\\_2musbc](https://vav.link/it/tc_2musbc)

1 m (3,2 piedi)

TC 1MUSBC / SAP: 4322264

[vav.link/it/tc\\_1musbc](https://vav.link/it/tc_1musbc)

1,5 m (4,9 piedi)

TC 1.5MUSBC / SAP: 4322265

[vav.link/it/tc\\_1-5musbc](https://vav.link/it/tc_1-5musbc)

4 m (13,1 piedi)

TC 4MUSBC / SAP: 4880388

[vav.link/it/tc\\_4musbc](https://vav.link/it/tc_4musbc)



## Adattatore professionale da USB-C a USB 3.0 Tipo A bianco

TC-USBC3A / SAP: 4322267

Converte la porta USB-C di un laptop nella versione più vecchia USB 3.0 in modo da poter utilizzare mouse, stampanti e altre periferiche.

[vav.link/it/tc-usbc3a](https://vav.link/it/tc-usbc3a)



## Adattatore professionale da USB-C a USB 3.0 Tipo A Nero

TC-USBC3A/BL / SAP: 4979313

Converte la porta USB-C di un laptop nella versione più vecchia USB 3.0 in modo da poter utilizzare mouse, stampanti e altre periferiche.

[vav.link/it/tc-usbc3a-bl](https://vav.link/it/tc-usbc3a-bl)



## Adattatore professionale da USB-C a USB 3.0 tipo A nero

TC-USB3AC/BL / SAP: 5535560

Inserendolo nella porta USB 3.0 del laptop fornisce una presa USB 3.1 (USB-C), che consente di utilizzare periferiche più moderne.

[vav.link/it/tc-usb3ac-bl](https://vav.link/it/tc-usb3ac-bl)



## Adattatore professionale da USB-C a Ethernet bianco

TC-USBCETH / SAP: 4322273

Converte una porta USB di un laptop in una porta RJ45 Ethernet.

[vav.link/it/tc-usbceth](https://vav.link/it/tc-usbceth)

# USB-C Cables & Adaptors



Garanzia  
a vita



## Adattatore professionale da USB-C a Ethernet Nero

TC-USBCETH/BL / SAP: 4979314

Converte una porta USB di un laptop in una porta RJ45 Ethernet.

[vav.link/it/tc-usbceth-bl](https://vav.link/it/tc-usbceth-bl)



## Adattatore professionale da USB-C ad HDMI Nero

TC-USBCHDMI/BL / SAP: 4979315

Supporta AMD Eyefinity e la tecnologia NVIDIA

[vav.link/it/tc-usbchdmi-bl](https://vav.link/it/tc-usbchdmi-bl)



## Adattatore professionale da USB-C a VGA Nero

TC-USBCVGA/BL / SAP: 4979135

Connette la porta USB-C di un laptop a un dispositivo di visualizzazione.

[vav.link/it/tc-usbcvga-bl](https://vav.link/it/tc-usbcvga-bl)



## Adattatore per ricarica USB-C da 20 watt con spina europea

TC-PUSBEU/30 / SAP: 11794168

Adattatore di ricarica USB a doppia porta  
Spina Euro EU CEE 7/7  
Fabbrica certificata MFI (made for iOS)  
Uscite 30w per ricarica rapida

[vav.link/it/tc-pusbeu-30](https://vav.link/it/tc-pusbeu-30)



## Adattatore professionale da USB-C ad HDMI bianco

TC-USBCHDMI / SAP: 4322271

Supporta AMD Eyefinity e la tecnologia NVIDIA

[vav.link/it/tc-usbchdmi](https://vav.link/it/tc-usbchdmi)



## Adattatore professionale da USB-C 2.0 a seriale RS-232 a 9 pin nero

TC-USBCSER/BL / SAP: 5696996

Consente di convertire una porta USB-C di un computer in una porta seriale a 9 pin per applicazioni di controllo su RS-232.

[vav.link/it/tc-usbcser-bl](https://vav.link/it/tc-usbcser-bl)



## Adattatore per ricarica USB-C da 20 watt con spina europea

TC-PUSBCEU/30 / SAP: 7407487

Adattatore di ricarica USB-C  
Spina europea CEE 7/7  
Stabilimento certificato MFi (Made for iOS)  
Uscite da 30 W per una ricarica rapida

[vav.link/it/tc-pusbceu-30](https://vav.link/it/tc-pusbceu-30)



## Adattatore per ricarica USB-C da 20 watt con spina europea

TC-PUSBCEU/65 / SAP: 11463624

Adattatore di ricarica Dual USB-C  
EU CEE 7/7 Europlug  
Fabbrica certificata MFI (made for iOS)  
Uscite 65 w se è collegato un solo dispositivo  
Uscite 45 w + 20 w se sono collegati due dispositivi

[vav.link/it/tc-pusbceu-65](https://vav.link/it/tc-pusbceu-65)



# USB-C Cables & Adaptors



Garanzia  
a vita



## Cavo da USB-C a USB 3.0 Tipo A Nero da 1 m (3,2 piedi)

TC 1MUSBCA/BL / SAP: 4911624

Su un'estremità: USB A – si collega al connettore di vecchia generazione del laptop e trasmette il segnale USB 3.0. Sull'altra estremità: USB tipo C – il nuovo spinotto USB reversibile più piccolo supporta il segnale USB 3.1.

[vav.link/it/tc\\_1musbca-bl](https://vav.link/it/tc_1musbca-bl)



## Cavo da USB-C a USB 3.0 Tipo A Nero da 2 m (6,5 piedi)

TC 2MUSBCA/BL / SAP: 4911625

Su un'estremità: USB A – si collega al connettore di vecchia generazione del laptop e trasmette il segnale USB 3.0. Sull'altra estremità: USB tipo C – il nuovo spinotto USB reversibile più piccolo supporta il segnale USB 3.1.

[vav.link/it/tc\\_2musbca-bl](https://vav.link/it/tc_2musbca-bl)



## Cavo USB-C Nero da 1 m (3,2 piedi)

TC 1MUSBC/BL / SAP: 4986194

Il connettore USB tipo C è il più recente connettore USB. È dotato di uno spinotto reversibile più piccolo che supporta il segnale USB 3.2 Gen 1.

[vav.link/it/tc\\_1musbc-bl](https://vav.link/it/tc_1musbc-bl)



## Cavo USB-C Nero da 2 m (6,6 piedi)

TC 2MUSBC/BL / SAP: 5808558

Il connettore USB tipo C è il più recente connettore USB. È dotato di uno spinotto reversibile più piccolo che supporta il segnale USB 3.2 Gen 1.

[vav.link/it/tc\\_2musbc-bl](https://vav.link/it/tc_2musbc-bl)



## Cavo di prolunga USB-C bianco da 2 m (6,5 piedi)

TC 2MUSBCEXT / SAP: 4880385

Il connettore USB tipo C è il più recente connettore USB. È dotato di uno spinotto reversibile più piccolo che supporta il segnale USB 3.2 Gen 1.

[vav.link/it/tc\\_2musbcext](https://vav.link/it/tc_2musbcext)



## Cavo USB-C bianco da 4 m (13,1 piedi)

TC 5MUSBC/BL / SAP: 10430555

Il connettore USB tipo C è il più recente connettore USB. È dotato di uno spinotto reversibile più piccolo che supporta il segnale USB 3.2 Gen 1.

[vav.link/it/tc\\_5musbc-bl](https://vav.link/it/tc_5musbc-bl)



## Cavo USB-C bianco da 4 m (13,1 piedi)

TC 7MUSBC/BL / SAP: 10425511

Cavo ottico  
Compatibile all'indietro con USB 2.0  
Trasferisce dati USB e dati video  
DisplayPort

[vav.link/it/tc\\_7musbc-bl](https://vav.link/it/tc_7musbc-bl)



## Cavo USB-C bianco da 4 m (13,1 piedi)

TC 10MUSBC/BL / SAP: 10425512

[vav.link/it/tc\\_10musbc-bl](https://vav.link/it/tc_10musbc-bl)

# USB-C Cables & Adaptors



Garanzia  
a vita



## Cavo da USB-C ad HDMI Nero da 2 m (6,5 piedi)

TC 2MUSBCHDMI/BL / SAP: 4911626

Piattaforma per monitor da 480 x 300 mm (18,9" x 11,8")

Tre impostazioni di altezza

Slot per tablet o telefono

[vav.link/it/tc\\_2musbchdmi-bl](https://vav.link/it/tc_2musbchdmi-bl)



## Cavo da USB-C ad HDMI Nero da 2 m (6,5 piedi)

TC 2MUSBCHDMI8K/BL / SAP: 11470420

Piattaforma per monitor da 480 x 300 mm (18,9" x 11,8")

Tre impostazioni di altezza

Slot per tablet o telefono

[vav.link/it/tc\\_2musbchdmi8k-bl](https://vav.link/it/tc_2musbchdmi8k-bl)



## Cavo da USB-C ad HDMI Nero da 2 m (6,5 piedi)

TC 2MUSBCDP8K/BL / SAP: 10430552

Piattaforma per monitor da 480 x 300 mm (18,9" x 11,8")

Tre impostazioni di altezza

Slot per tablet o telefono

[vav.link/it/tc\\_2musbcdp8k-bl](https://vav.link/it/tc_2musbcdp8k-bl)



## Cavo da USB-C ad HDMI Nero da 2 m (6,5 piedi)

TC 2MUSBCETH/BL / SAP: 10369166

Da un lato: RJ45 Ethernet - collegamento a una porta di rete su una placca a muro  
Dall'altro lato: USB di tipo C - connettore USB reversibile che supporta il segnale USB 3.2.

[vav.link/it/tc\\_2musbceth-bl](https://vav.link/it/tc_2musbceth-bl)

# Power Cables



Garanzia  
a vita



## 3m Black EU Cloverleaf Power cabl

TC 3MEUCVLF/BL / SAP: 7296545

[vav.link/it/tc\\_3meucvlf-bl](https://vav.link/it/tc_3meucvlf-bl)



## 3m Black UK Cloverleaf Power cable

TC 3MUKCVLF/BL / SAP: 7296544

[vav.link/it/tc\\_3mukcvlf-bl](https://vav.link/it/tc_3mukcvlf-bl)



## Adattatore professionale da USB-C 2.0 a seriale RS-232 a 9 pin nero

TC-USBCSER/BL / SAP: 5696996

Consente di convertire una porta USB-C di un computer in una porta seriale a 9 pin per applicazioni di controllo su RS-232.

[vav.link/it/tc-usbcser-bl](https://vav.link/it/tc-usbcser-bl)



## Adattatore professionale da USB 2.0 a seriale RS-232 a 9 pin nero

TC-USBSER / SAP: 3265219

Consente di convertire una porta USB di un computer in una porta seriale a 9 pin per applicazioni di controllo su RS-232.

[vav.link/it/tc-usbser](https://vav.link/it/tc-usbser)



## Cavo VGA bianco da

Consente il collegamento tra la presa VGA del computer (normalmente di colore blu) e un display.

Nota: fare clic qui per i cavi preterminati per mascherina modulare Vision Techconnect.

**1 m (3,2 piedi)**

TC 1MVGAP / SAP: 3546047

[vav.link/it/tc\\_1mvgap](https://vav.link/it/tc_1mvgap)

**2 m (6,5 piedi)**

TC 2MVGAP / SAP: 3265174

[vav.link/it/tc\\_2mvgap](https://vav.link/it/tc_2mvgap)

**3 m (9,8 piedi)**

TC 3MVGAP / SAP: 3265175

[vav.link/it/tc\\_3mvgap](https://vav.link/it/tc_3mvgap)

**5 m (16,4 piedi)**

TC 5MVGAP / SAP: 3265176

[vav.link/it/tc\\_5mvgap](https://vav.link/it/tc_5mvgap)

**10 m (32,8 piedi)**

TC 10MVGAP / SAP: 3480006

[vav.link/it/tc\\_10mvgap](https://vav.link/it/tc_10mvgap)

**15 m (49,2 piedi)**

TC 15MVGAP / SAP: 3480007

[vav.link/it/tc\\_15mvgap](https://vav.link/it/tc_15mvgap)

**20 m (65,6 piedi)**

TC 20MVGAP / SAP: 3480008

[vav.link/it/tc\\_20mvgap](https://vav.link/it/tc_20mvgap)



## Cavo da VGA a Phoenix bianco da

Un connettore stampato a un'estremità e un connettore Phoenix maschio all'altra estremità, collegabile direttamente sul retro del modulo.



**3 m (9,8 piedi)**  
TC2 3MVGA / SAP: 3000667

**10 m (32,8 piedi)**  
TC2 10MVGA / SAP: 1461166  
[vav.link/it/tc2\\_10mvga](https://vav.link/it/tc2_10mvga)

**20 m (65,6 piedi)**  
TC2 20MVGA / SAP: 1461174  
[vav.link/it/tc2\\_20mvga](https://vav.link/it/tc2_20mvga)

**5 m (16,4 piedi)**  
TC2 5MVGA / SAP: 2042118  
[vav.link/it/tc2\\_5mvga](https://vav.link/it/tc2_5mvga)

**15 m (49,2 piedi)**  
TC2 15MVGA / SAP: 1461168  
[vav.link/it/tc2\\_15mvga](https://vav.link/it/tc2_15mvga)

## Cavo VGA Nero

Consente il collegamento tra la presa VGA del computer (normalmente di colore blu) e un display.

Nota: fare clic qui per i cavi preterminati per mascherina modulare Vision Techconnect.



**1 m (3,2 piedi)**  
TC 1MVGAP/BL / SAP: 4911609  
[vav.link/it/tc\\_1mvgap-bl](https://vav.link/it/tc_1mvgap-bl)

**3 m (9,8 piedi)**  
TC 3MVGAP/BL / SAP: 4911611  
[vav.link/it/tc\\_3mvgap-bl](https://vav.link/it/tc_3mvgap-bl)

**10 m (32,8 piedi)**  
TC 10MVGAP/BL / SAP: 4911613  
[vav.link/it/tc\\_10mvgap-bl](https://vav.link/it/tc_10mvgap-bl)

**2 m (6,5 piedi)**  
TC 2MVGAP/BL / SAP: 4911610  
[vav.link/it/tc\\_2mvgap-bl](https://vav.link/it/tc_2mvgap-bl)

**5 m (16,4 piedi)**  
TC 5MVGAP/BL / SAP: 4911612  
[vav.link/it/tc\\_5mvgap-bl](https://vav.link/it/tc_5mvgap-bl)

**15 m (49,2 piedi)**  
TC 15MVGAP/BL / SAP: 4911614  
[vav.link/it/tc\\_15mvgap-bl](https://vav.link/it/tc_15mvgap-bl)



## Adattatore professionale da Mini DisplayPort a VGA bianco

TC-MDPVGA / SAP: 3265173

Si inserisce in una porta Mini-DisplayPort (nota anche come Thunderbolt) e fornisce una presa VGA. Il circuito attivo converte il segnale digitale in segnale analogico VGA per display non dotati di un ingresso digitale.

[vav.link/it/tc-mdpvga](https://vav.link/it/tc-mdpvga)



## Adattatore professionale da Mini DisplayPort a VGA Nero

TC-MDPVGA/BL / SAP: 4979356

Si inserisce in una porta Mini-DisplayPort (nota anche come Thunderbolt) e fornisce una presa VGA. Il circuito attivo converte il segnale digitale in segnale analogico VGA per display non dotati di un ingresso digitale.

[vav.link/it/tc-mdpvga-bl](https://vav.link/it/tc-mdpvga-bl)



## Adattatore professionale da DisplayPort a VGA bianco

TC-DPVGA / SAP: 4507453

Si collega alla porta DisplayPort del laptop e fornisce una presa VGA. Il circuito attivo converte il segnale digitale in segnale analogico VGA per display non dotati di un ingresso digitale.

[vav.link/it/tc-dpvga](https://vav.link/it/tc-dpvga)



## Adattatore professionale da DisplayPort a VGA Nero

TC-DPVGA/BL / SAP: 4979137

Si collega alla porta DisplayPort del laptop e fornisce una presa VGA. Il circuito attivo converte il segnale digitale in segnale analogico VGA per display non dotati di un ingresso digitale.

[vav.link/it/tc-dpvga-bl](https://vav.link/it/tc-dpvga-bl)



## Adattatore da HDMI a VGA bianco

TC-HDMIVGA / SAP: 4191274

Si collega alla porta HDMI del laptop. Converte il segnale digitale HDMI in segnale analogico VGA. Ideale per tenere presentazioni su apparecchiature obsolete che dispongono unicamente di collegamento via cavo VGA tra il leggio e il proiettore.

[vav.link/it/tc-hdmivga](https://vav.link/it/tc-hdmivga)



## Adattatore da HDMI a VGA Nero

TC-HDMIVGA/BL / SAP: 4979146

Si collega alla porta HDMI del laptop. Converte il segnale digitale HDMI in segnale analogico VGA. Ideale per tenere presentazioni su apparecchiature obsolete che dispongono unicamente di collegamento via cavo VGA tra il leggio e il proiettore.

[vav.link/it/tc-hdmivga-bl](https://vav.link/it/tc-hdmivga-bl)



## Adattatore professionale da USB-C a VGA Nero

TC-USBCVGA/BL / SAP: 4979135











Connette la porta USB-C di un laptop a un dispositivo di visualizzazione.

[vav.link/it/tc-usbcvga-bl](https://vav.link/it/tc-usbcvga-bl)

## Cavi Audi

Prodotto		Numero di parte	Informazioni	Collegamento
	Cavo mini-jack bianco da 3 m (9,8 piedi)	TC 3M3.5MMP	<b>Colour:</b> White <b>Connector:</b> Minijack (male) <b>Length:</b> 3m (10ft)	<a href="http://vav.link/it/tc_3m3-5mmp">vav.link/it/tc_3m3-5mmp</a>
	Cavo mini-jack bianco da 5 m (16,4 piedi)	TC 5M3.5MMP	<b>Colour:</b> White <b>Connector:</b> Minijack (male) <b>Length:</b> 5m (16ft)	<a href="http://vav.link/it/tc_5m3-5mmp">vav.link/it/tc_5m3-5mmp</a>
	Cavo mini-jack bianco da 10 m (32,8 piedi)	TC 10M3.5MMP	<b>Colour:</b> White <b>Connector:</b> Minijack (male) <b>Length:</b> 10m (33ft)	<a href="http://vav.link/it/tc_10m3-5mmp">vav.link/it/tc_10m3-5mmp</a>

## Cable & Adattatori DisplayPort







Prodotto		Numero di parte	Informazioni	Collegamento
	Cavo DisplayPort bianco da 2 m (6,6 piedi)	TC 2MDP	<b>Colour:</b> White <b>Connector:</b> DisplayPort (male) <b>Length:</b> 2m (7ft)	<a href="http://vav.link/it/tc_2mdp">vav.link/it/tc_2mdp</a>
	Cavo DisplayPort bianco da 2 m (6,6 piedi)	TC 2MDP8K	<b>Colour:</b> White <b>Connector:</b> DisplayPort (male) <b>Length:</b> 2m (7ft)	<a href="http://vav.link/it/tc_2mdp8k">vav.link/it/tc_2mdp8k</a>
	Cavo DisplayPort Nero da 2 m (6,6 piedi)	TC 2MDP/BL	<b>Colour:</b> Black <b>Connector:</b> DisplayPort (male) <b>Length:</b> 2m (7ft)	<a href="http://vav.link/it/tc_2mdp-bl">vav.link/it/tc_2mdp-bl</a>
	Cavo DisplayPort Nero da 2 m (6,6 piedi)	TC 2MDP8K/BL	<b>Colour:</b> Black <b>Connector:</b> DisplayPort (male) <b>Length:</b> 2m (7ft)	<a href="http://vav.link/it/tc_2mdp8k-bl">vav.link/it/tc_2mdp8k-bl</a>
	Cavo DisplayPort Nero da 3 m (9,8 piedi)	TC 3MDP/BL	<b>Colour:</b> Black <b>Connector:</b> DisplayPort (male) <b>Length:</b> 3m (10ft)	<a href="http://vav.link/it/tc_3mdp-bl">vav.link/it/tc_3mdp-bl</a>
	Cavo da DisplayPort ad HDMI Nero da 1 m (3,2 piedi)	TC 1MDPHDMI/BL	<b>Colour:</b> Black <b>Connector:</b> DisplayPort (male); HDMI (male) <b>Length:</b> 1m (3ft)	<a href="http://vav.link/it/tc_1mdphdmi-bl">vav.link/it/tc_1mdphdmi-bl</a>
	Cavo da DisplayPort ad HDMI Nero da 2 m (6,5 piedi)	TC 2MDPHDMI/BL	<b>Colour:</b> Black <b>Connector:</b> DisplayPort (male); HDMI (male) <b>Length:</b> 2m (7ft)	<a href="http://vav.link/it/tc_2mdphdmi-bl">vav.link/it/tc_2mdphdmi-bl</a>
	Cavo da USB-C ad HDMI Nero da 2 m (6,5 piedi)	TC 2MUSBCDP8K/BL	<b>Colour:</b> Black <b>Connector:</b> USB-C (male); DisplayPort (male) <b>Length:</b> 2m (7ft)	<a href="http://vav.link/it/tc_2musbcdp8k-bl">vav.link/it/tc_2musbcdp8k-bl</a>
	Adattatore professionale da Mini DisplayPort a VGA bianco	TC-MDPVGA	<b>Colour:</b> White <b>Connector:</b> MiniDisplayPort (male); VGA (female) <b>Length:</b> 220mm (8.7")	<a href="http://vav.link/it/tc-mdpvga">vav.link/it/tc-mdpvga</a>
	Adattatore professionale da DisplayPort a VGA bianco	TC-DPVGA	<b>Colour:</b> White	<a href="http://vav.link/it/tc-dpvga">vav.link/it/tc-dpvga</a>















## Cable & Adattatori DisplayPort

Prodotto		Numero di parte	Informazioni	Collegamento
			<b>Connector:</b> DisplayPort (male); VGA (female) <b>Length:</b> 220mm (8.7")	
	Adattatore professionale da Mini DisplayPort a VGA Nero	TC-MDPVGA/BL	<b>Colour:</b> Black <b>Connector:</b> MiniDisplayPort (male); VGA (female) <b>Length:</b> 220mm (8.7")	<a href="http://vav.link/it/tc-mdpvga-bl">vav.link/it/tc-mdpvga-bl</a>
	Adattatore professionale da DisplayPort ad HDMI Nero	TC-DPHDMI/BL	<b>Colour:</b> Black <b>Connector:</b> DisplayPort (male); HDMI (female) <b>Length:</b> 225mm (8.9")	<a href="http://vav.link/it/tc-dphdmi-bl">vav.link/it/tc-dphdmi-bl</a>
	Adattatore professionale da DisplayPort a VGA Nero	TC-DPVGA/BL	<b>Colour:</b> Black <b>Connector:</b> DisplayPort (male); VGA (female) <b>Length:</b> 220mm (8.7")	<a href="http://vav.link/it/tc-dpvga-bl">vav.link/it/tc-dpvga-bl</a>
	Adattatore professionale da Mini DisplayPort ad HDMI Nero	TC-MDPHDMI/BL	<b>Colour:</b> Black <b>Connector:</b> HDMI (female); MiniDisplayPort (male) <b>Length:</b> 225mm (8.9")	<a href="http://vav.link/it/tc-mdphdmi-bl">vav.link/it/tc-mdphdmi-bl</a>









## Cable & Adattatori USB

Prodotto		Numero di parte	Informazioni	Collegamento
	Nero Cavo USB 2.0 1m (3,2 piedi)	TC 1MUSB/BL	<b>Colour:</b> Black <b>Connector:</b> USB-A (male); USB-B (male) <b>Length:</b> 1m (3ft)	<a href="http://vav.link/it/tc_1musb-bl">vav.link/it/tc_1musb-bl</a>
	TC 2MUSB	TC 2MUSB	<b>Colour:</b> White <b>Connector:</b> USB-A (male); USB-B (male) <b>Length:</b> 2m (7ft)	<a href="http://vav.link/it/tc_2musb">vav.link/it/tc_2musb</a>
	Cavo USB 2.0 nero 2 m (6,5 piedi)	TC 2MUSB/BL	<b>Colour:</b> Black <b>Connector:</b> USB-A (male); USB-B (male) <b>Length:</b> 2m (7ft)	<a href="http://vav.link/it/tc_2musb-bl">vav.link/it/tc_2musb-bl</a>
	Cavo USB 2.0 bianco da 3 m (9,8 piedi)	TC2 3MUSB	<b>Colour:</b> White <b>Connector:</b> USB-A (male); USB-B (male) <b>Length:</b> 3m (10ft)	<a href="http://vav.link/it/tc2_3musb">vav.link/it/tc2_3musb</a>
	Cavo USB 2.0 Nero da 3 m (9,8 piedi)	TC 3MUSB/BL	<b>Colour:</b> Black <b>Connector:</b> USB-A (male); USB-B (male) <b>Length:</b> 3m (10ft)	<a href="http://vav.link/it/tc_3musb-bl">vav.link/it/tc_3musb-bl</a>
	Cavo USB 2.0 bianco da 5 m (16,4 piedi)	TC2 5MUSB	<b>Colour:</b> White <b>Connector:</b> USB-A (male); USB-B (male) <b>Length:</b> 5m (16ft)	<a href="http://vav.link/it/tc2_5musb">vav.link/it/tc2_5musb</a>



## Cable & Adattatori USB

Prodotto		Numero di parte	Informazioni	Collegamento
	Cavo USB 2.0 Nero da 5 m (16,4 piedi)	TC 5MUSB/BL	<b>Colour:</b> Black <b>Connector:</b> USB-A (male); USB-B (male) <b>Length:</b> 5m (16ft)	<a href="https://vav.link/it/tc_5musb-bl">vav.link/it/tc_5musb-bl</a>
	Cavo USB 2.0 bianco da 10 m (32,8 piedi) con booster attivo	TC 10MUSB+/2	<b>Colour:</b> White <b>Connector:</b> USB-A (male); USB-B (male) <b>Length:</b> 10m (33ft)	<a href="https://vav.link/it/tc_10musbplus-2">vav.link/it/tc_10musbplus-2</a>
	Cavo USB 2.0 Nero da 10 m (32,8 piedi) con booster attivo	TC 10MUSB+/BL/2	<b>Colour:</b> Black <b>Connector:</b> USB-A (male); USB-B (male) <b>Length:</b> 10m (33ft)	<a href="https://vav.link/it/tc_10musbplus-bl-2">vav.link/it/tc_10musbplus-bl-2</a>
	Cavo USB 2.0 bianco da 15 m (49,2 piedi) con booster attivo	TC 15MUSB+/2	<b>Colour:</b> White <b>Connector:</b> USB-A (male); USB-B (male) <b>Length:</b> 15m (49ft)	<a href="https://vav.link/it/tc_15musbplus-2">vav.link/it/tc_15musbplus-2</a>
	Cavo USB 2.0 Nero da 15 m (49,2 piedi) con booster attivo	TC 15MUSB+/BL	<b>Colour:</b> Black <b>Connector:</b> USB-A (male); USB-B (male) <b>Length:</b> 15m (49ft)	<a href="https://vav.link/it/tc_15musbplus-bl">vav.link/it/tc_15musbplus-bl</a>
	Cavo USB 2.0 Nero da 15 m (49,2 piedi) con booster attivo	TC 15MUSB+/BL/2	<b>Colour:</b> Black <b>Connector:</b> USB-A (male); USB-B (male) <b>Length:</b> 15m (49ft)	<a href="https://vav.link/it/tc_15musbplus-bl-2">vav.link/it/tc_15musbplus-bl-2</a>
	Cavo di prolunga USB 2.0 Nero da 2 m (6,5 piedi)	TC 2MUSBEXT/BL	<b>Colour:</b> Black <b>Connector:</b> USB-A (male); USB-A (female) <b>Length:</b> 2m (7ft)	<a href="https://vav.link/it/tc_2musbext-bl">vav.link/it/tc_2musbext-bl</a>
	Cavo di prolunga USB 2.0 bianco da 5 m (16,4 piedi) con booster attivo	TC 5MUSBEXT+	<b>Colour:</b> White <b>Connector:</b> USB-A (male); USB-A (female) <b>Length:</b> 5m (16ft)	<a href="https://vav.link/it/tc_5musbextplus">vav.link/it/tc_5musbextplus</a>
	Cavo di prolunga professionale USB 2.0 Nero da 5 m (16,4 piedi) con booster attivo	TC 5MUSBEXT+/BL	<b>Colour:</b> Black <b>Connector:</b> USB-A (male); USB-A (female) <b>Length:</b> 5m (16ft)	<a href="https://vav.link/it/tc_5musbextplus-bl">vav.link/it/tc_5musbextplus-bl</a>
	Cavo da USB-C a USB 3.0 Tipo A bianco da 1 m (3,2 piedi)	TC 1MUSBCA	<b>Colour:</b> White <b>Connector:</b> USB-C (male); USB-A (male) <b>Length:</b> 1m (3ft)	<a href="https://vav.link/it/tc_1musbca">vav.link/it/tc_1musbca</a>
	Cavo da USB-C a USB 3.0 Tipo A Nero da 1 m (3,2 piedi)	TC 1MUSBCA/BL	<b>Colour:</b> Black <b>Connector:</b> USB-C (male); USB-A (male) <b>Length:</b> 1m (3ft)	<a href="https://vav.link/it/tc_1musbca-bl">vav.link/it/tc_1musbca-bl</a>
	Cavo da USB-C a USB 3.0 Tipo A Nero da 2 m (6,5 piedi)	TC 2MUSBCA/BL	<b>Colour:</b> Black <b>Connector:</b> USB-C (male); USB-A (male) <b>Length:</b> 2m (7ft)	<a href="https://vav.link/it/tc_2musbca-bl">vav.link/it/tc_2musbca-bl</a>















## Cable & Adattatori USB

Prodotto		Numero di parte	Informazioni	Collegamento
	Cavo da USB-C ad HDMI Nero da 2 m (6,5 piedi)	TC 2MUSBETH/BL	<b>Colour:</b> Black <b>Connector:</b> RJ45 (male); USB-A (male) <b>Length:</b> 2m (7ft)	<a href="https://vav.link/it/tc_2musbeth-bl">vav.link/it/tc_2musbeth-bl</a>
	Adattatore professionale da USB-C a USB 3.0 Tipo A bianco	TC-USBC3A	<b>Colour:</b> White <b>Connector:</b> USB-C (male); USB-A (female)	<a href="https://vav.link/it/tc-usbc3a">vav.link/it/tc-usbc3a</a>
	Adattatore professionale da USB-C a USB 3.0 Tipo A Nero	TC-USBC3A/BL	<b>Colour:</b> Black <b>Connector:</b> USB-C (male); USB-A (female)	<a href="https://vav.link/it/tc-usbc3a-bl">vav.link/it/tc-usbc3a-bl</a>
	Adattatore professionale da USB-C a USB 3.0 tipo A nero	TC-USB3AC/BL	<b>Colour:</b> Black <b>Connector:</b> USB-C (male); USB-A (female)	<a href="https://vav.link/it/tc-usb3ac-bl">vav.link/it/tc-usb3ac-bl</a>
	Adattatore professionale da USB 3.0 ad HDMI nero	TC-USBHDMI	<b>Colour:</b> Black <b>Connector:</b> USB-A (male); HDMI (female) <b>Length:</b> 260mm (10")	<a href="https://vav.link/it/tc-usbhdm">vav.link/it/tc-usbhdm</a>
	Adattatore professionale da USB 3.0 a Ethernet Nero	TC-USBETH/BL	<b>Colour:</b> Black <b>Connector:</b> USB-A (male); RJ45 (female)	<a href="https://vav.link/it/tc-usbeth-bl">vav.link/it/tc-usbeth-bl</a>
	Adattatore professionale da USB 2.0 a seriale RS-232 a 9 pin nero	TC-USBSER	<b>Colour:</b> Black <b>Connector:</b> Serial (male); USB-B (male) <b>Length:</b> 85 mm (3.4")	<a href="https://vav.link/it/tc-usbser">vav.link/it/tc-usbser</a>
	Black USB 3.0 4-Port Hub	TC-USBHUB4P	<b>Colour:</b> Black <b>Connector:</b> USB-A (male) <b>Length:</b> 300mm (12")	<a href="https://vav.link/it/tc-usbhub4p">vav.link/it/tc-usbhub4p</a>
	Adattatore per ricarica USB-A da 5 watt con spina europea	TC-PUSBAEU/18		<a href="https://vav.link/it/tc-pusbaeu-18">vav.link/it/tc-pusbaeu-18</a>

## Cavo Ethernet CAT6

Prodotto		Numero di parte	Informazioni	Collegamento
	Cavo professionale CAT6 bianco da 0,5 m (1,6 piedi)	TC 0.5MCAT6	<b>Colour:</b> White <b>Connector:</b> RJ45 (male) <b>Length:</b> 0.5m (1.6ft)	<a href="https://vav.link/it/tc_0-5mcat6">vav.link/it/tc_0-5mcat6</a>
	Cavo professionale CAT6 bianco da 0,5 m (1,6 piedi)	TC 0.5MCAT6A	<b>Colour:</b> White <b>Connector:</b> RJ45 (male) <b>Length:</b> 0.5m (1.6ft)	<a href="https://vav.link/it/tc_0-5mcat6a">vav.link/it/tc_0-5mcat6a</a>
	Cavo professionale CAT6 bianco da 1 m (3,2 piedi)	TC 1MCAT6	<b>Colour:</b> White <b>Connector:</b> RJ45 (male) <b>Length:</b> 1m (3ft)	<a href="https://vav.link/it/tc_1mcat6">vav.link/it/tc_1mcat6</a>
	Cavo professionale CAT6 bianco da 1 m (3,2 piedi)	TC 1MCAT6A	<b>Colour:</b> White <b>Connector:</b> RJ45 (male) <b>Length:</b> 1m (3ft)	<a href="https://vav.link/it/tc_1mcat6a">vav.link/it/tc_1mcat6a</a>













# Cavo Ethernet CAT6

Prodotto		Numero di parte	Informazioni	Collegamento
	Cavo professionale CAT6 bianco da 2 m (6,5 piedi)	TC 2MCAT6	<b>Colour:</b> White <b>Connector:</b> RJ45 (male) <b>Length:</b> 2m (7ft)	<a href="http://vav.link/it/tc_2mcat6">vav.link/it/tc_2mcat6</a>
	Cavo professionale CAT6 bianco da 2 m (6,5 piedi)	TC 2MCAT6A	<b>Colour:</b> White <b>Connector:</b> RJ45 (male) <b>Length:</b> 2m (7ft)	<a href="http://vav.link/it/tc_2mcat6a">vav.link/it/tc_2mcat6a</a>
	Cavo professionale CAT6 bianco da 3 m (9,8 piedi)	TC 3MCAT6	<b>Colour:</b> White <b>Connector:</b> RJ45 (male) <b>Length:</b> 3m (10ft)	<a href="http://vav.link/it/tc_3mcat6">vav.link/it/tc_3mcat6</a>
	Cavo professionale CAT6 bianco da 3 m (9,8 piedi)	TC 3MCAT6A	<b>Colour:</b> White <b>Connector:</b> RJ45 (male) <b>Length:</b> 3m (10ft)	<a href="http://vav.link/it/tc_3mcat6a">vav.link/it/tc_3mcat6a</a>
	Cavo professionale CAT6 bianco da 5 m (16,4 piedi)	TC 5MCAT6A	<b>Colour:</b> White <b>Connector:</b> RJ45 (male) <b>Length:</b> 5m (16ft)	<a href="http://vav.link/it/tc_5mcat6a">vav.link/it/tc_5mcat6a</a>
	Cavo Professionale CAT6 Nero da 1 m (3,2 piedi)	TC 1MCAT6/BL	<b>Colour:</b> Black <b>Connector:</b> RJ45 (male) <b>Length:</b> 1m (3ft)	<a href="http://vav.link/it/tc_1mcat6-bl">vav.link/it/tc_1mcat6-bl</a>
	Cavo Professionale CAT6 Nero da 1 m (3,2 piedi)	TC 1MCAT6A/BL	<b>Colour:</b> Black <b>Connector:</b> RJ45 (male) <b>Length:</b> 1m (3ft)	<a href="http://vav.link/it/tc_1mcat6a-bl">vav.link/it/tc_1mcat6a-bl</a>
	Cavo Professionale CAT6 Nero da 2 m (6,5 piedi)	TC 2MCAT6A/BL	<b>Colour:</b> Black <b>Connector:</b> RJ45 (male) <b>Length:</b> 2m (7ft)	<a href="http://vav.link/it/tc_2mcat6a-bl">vav.link/it/tc_2mcat6a-bl</a>
	Cavo Professionale CAT6 Nero da 3 m (9,8 piedi)	TC 3MCAT6/BL	<b>Colour:</b> Black <b>Connector:</b> RJ45 (male) <b>Length:</b> 3m (10ft)	<a href="http://vav.link/it/tc_3mcat6-bl">vav.link/it/tc_3mcat6-bl</a>
	Cavo Professionale CAT6 Nero da 3 m (9,8 piedi)	TC 3MCAT6A/BL	<b>Colour:</b> Black <b>Connector:</b> RJ45 (male) <b>Length:</b> 3m (10ft)	<a href="http://vav.link/it/tc_3mcat6a-bl">vav.link/it/tc_3mcat6a-bl</a>
	Cavo da USB-C ad HDMI Nero da 2 m (6,5 piedi)	TC 2MUSBCETH/BL	<b>Colour:</b> Black <b>Connector:</b> USB-C (male); RJ45 (male) <b>Length:</b> 2m (7ft)	<a href="http://vav.link/it/tc_2musbceth-bl">vav.link/it/tc_2musbceth-bl</a>
	Cavo da USB-C ad HDMI Nero da 2 m (6,5 piedi)	TC 2MUSBETH/BL	<b>Colour:</b> Black <b>Connector:</b> RJ45 (male); USB-A (male) <b>Length:</b> 2m (7ft)	<a href="http://vav.link/it/tc_2musbeth-bl">vav.link/it/tc_2musbeth-bl</a>
	Adattatore professionale da USB-C a Ethernet bianco	TC-USBCETH	<b>Colour:</b> White <b>Connector:</b> USB-C (male); RJ45 (female) <b>Length:</b> 200mm (7.9")	<a href="http://vav.link/it/tc-usbceth">vav.link/it/tc-usbceth</a>
	Adattatore professionale da USB-C a Ethernet Nero	TC-USBCETH/BL	<b>Colour:</b> Black <b>Connector:</b> USB-C (male); RJ45 (female) <b>Length:</b> 200mm (7.9")	<a href="http://vav.link/it/tc-usbceth-bl">vav.link/it/tc-usbceth-bl</a>









## Cavo Ethernet CAT6

Prodotto		Numero di parte	Informazioni	Collegamento
	Adattatore professionale da USB 3.0 a Ethernet Nero	TC-USBETH/BL	<b>Colour:</b> Black <b>Connector:</b> USB-A (male); RJ45 (female)	<a href="http://vav.link/it/tc-usbeth-bl">vav.link/it/tc-usbeth-bl</a>



## Cable & Adattatori HDMI

Prodotto		Numero di parte	Informazioni	Collegamento
	Cavo HDMI Bianco da 0,5 m (1,6 piedi)	TC 0.5MHDMI	<b>Colour:</b> White <b>Connector:</b> HDMI (male) <b>Length:</b> 0.5m (1.6ft)	<a href="http://vav.link/it/tc_0-5mhdmi">vav.link/it/tc_0-5mhdmi</a>
	Cavo HDMI bianco da 1 m (3,2 piedi)	TC 1MHDMI	<b>Colour:</b> White <b>Connector:</b> HDMI (male) <b>Length:</b> 1m (3ft)	<a href="http://vav.link/it/tc_1mhdmi">vav.link/it/tc_1mhdmi</a>
	Cavo HDMI bianco da 2 m (6,5 piedi)	TC 2MHDMI	<b>Colour:</b> White <b>Connector:</b> HDMI (male) <b>Length:</b> 2m (7ft)	<a href="http://vav.link/it/tc_2mhdmi">vav.link/it/tc_2mhdmi</a>
	Cavo HDMI bianco da 3 m (9,8 piedi)	TC2 3MHDMI	<b>Colour:</b> White <b>Connector:</b> HDMI (male) <b>Length:</b> 3m (10ft)	<a href="http://vav.link/it/tc2_3mhdmi">vav.link/it/tc2_3mhdmi</a>
	Cavo HDMI bianco da 15 m (49,2 piedi)	TC2 15MHDMI	<b>Colour:</b> White <b>Connector:</b> HDMI (male) <b>Length:</b> 15m (49ft)	<a href="http://vav.link/it/tc2_15mhdmi">vav.link/it/tc2_15mhdmi</a>
	Cavo HDMI Nero da 0,5 m (1,6 piedi)	TC 0.5MHDMI/BL	<b>Colour:</b> Black <b>Connector:</b> HDMI (male) <b>Length:</b> 0.5m (1.6ft)	<a href="http://vav.link/it/tc_0-5mhdmi-bl">vav.link/it/tc_0-5mhdmi-bl</a>
	Cavo HDMI Nero 1m (3,2 piedi)	TC 1MHDMI8K/BL	<b>Colour:</b> Black <b>Connector:</b> HDMI (male) <b>Length:</b> 1m (3ft)	<a href="http://vav.link/it/tc_1mhdmi8k-bl">vav.link/it/tc_1mhdmi8k-bl</a>
	Cavo HDMI Nero da 2 m (6,5 piedi)	TC 2MHDMI/BL	<b>Colour:</b> Black <b>Connector:</b> HDMI (male) <b>Length:</b> 2m (7ft)	<a href="http://vav.link/it/tc_2mhdmi-bl">vav.link/it/tc_2mhdmi-bl</a>
	Cavo da DisplayPort ad HDMI Nero da 1 m (3,2 piedi)	TC 1MDPHDMI/BL	<b>Colour:</b> Black <b>Connector:</b> DisplayPort (male); HDMI (male) <b>Length:</b> 1m (3ft)	<a href="http://vav.link/it/tc_1mdphdmi-bl">vav.link/it/tc_1mdphdmi-bl</a>
	Cavo da DisplayPort ad HDMI Nero da 2 m (6,5 piedi)	TC 2MDPHDMI/BL	<b>Colour:</b> Black <b>Connector:</b> DisplayPort (male); HDMI (male) <b>Length:</b> 2m (7ft)	<a href="http://vav.link/it/tc_2mdphdmi-bl">vav.link/it/tc_2mdphdmi-bl</a>
	Cavo da USB-C ad HDMI Nero da 2 m (6,5 piedi)	TC 2MUSBCHDMI/BL	<b>Colour:</b> Black <b>Connector:</b> USB-C (male); HDMI (male) <b>Length:</b> 2m (7ft)	<a href="http://vav.link/it/tc_2musbchdmi-bl">vav.link/it/tc_2musbchdmi-bl</a>
	Cavo da USB-C ad HDMI Nero da 2 m (6,5 piedi)	TC 2MUSBCHDMI8K/BL	<b>Colour:</b> Black <b>Connector:</b> USB-C (male); HDMI (male)	<a href="http://vav.link/it/tc_2musbchdmi8k-bl">vav.link/it/tc_2musbchdmi8k-bl</a>













## Cable & Adattatori HDMI

Prodotto	Numero di parte	Informazioni	Collegamento
		<b>Length:</b> 2m (7ft)	
 Adattatore da HDMI a VGA bianco	TC-HDMIVGA	<b>Colour:</b> White <b>Connector:</b> HDMI (male); VGA (female) <b>Length:</b> 230mm (9.1")	<a href="http://vav.link/it/tc-hdmivga">vav.link/it/tc-hdmivga</a>
 Adattatore professionale da USB-C ad HDMI bianco	TC-USBCHDMI	<b>Colour:</b> White <b>Connector:</b> USB-C (male); HDMI (female) <b>Length:</b> 200mm (7.9")	<a href="http://vav.link/it/tc-usbchdmi">vav.link/it/tc-usbchdmi</a>
 Adattatore professionale da DisplayPort ad HDMI Nero	TC-DPHDMI/BL	<b>Colour:</b> Black <b>Connector:</b> DisplayPort (male); HDMI (female) <b>Length:</b> 225mm (8.9")	<a href="http://vav.link/it/tc-dphdmi-bl">vav.link/it/tc-dphdmi-bl</a>
 Adattatore da HDMI a VGA Nero	TC-HDMIVGA/BL	<b>Colour:</b> Black <b>Connector:</b> HDMI (male); VGA (female) <b>Length:</b> 230mm (9.1")	<a href="http://vav.link/it/tc-hdmivga-bl">vav.link/it/tc-hdmivga-bl</a>
 Adattatore professionale da Mini DisplayPort ad HDMI Nero	TC-MDPHDMI/BL	<b>Colour:</b> Black <b>Connector:</b> HDMI (female); MiniDisplayPort (male) <b>Length:</b> 225mm (8.9")	<a href="http://vav.link/it/tc-mdphdmi-bl">vav.link/it/tc-mdphdmi-bl</a>
 Professionale da mDP/DP/mHDMI/USB-C a HDMI Adattatore, Nero	TC-MULTIHDMI/BL	<b>Colour:</b> Black <b>Connector:</b> USB-C (male); DisplayPort (male); HDMI (female); MiniHDMI (male); MiniDisplayPort (male)	<a href="http://vav.link/it/tc-multihdmi-bl">vav.link/it/tc-multihdmi-bl</a>
 Adattatore professionale da USB-C ad HDMI Nero	TC-USBCHDMI/BL	<b>Colour:</b> Black <b>Connector:</b> USB-C (male); HDMI (female) <b>Length:</b> 200mm (7.9")	<a href="http://vav.link/it/tc-usbchdmi-bl">vav.link/it/tc-usbchdmi-bl</a>
 Adattatore professionale da USB 3.0 ad HDMI nero	TC-USBHDMI	<b>Colour:</b> Black <b>Connector:</b> USB-A (male); HDMI (female) <b>Length:</b> 260mm (10")	<a href="http://vav.link/it/tc-usbhdmi">vav.link/it/tc-usbhdmi</a>
 Accoppiatore professionale HDMI nero	TC-USBCFF/BL	<b>Colour:</b> Black <b>Connector:</b> USB-C (female)	<a href="http://vav.link/it/tc-usbcff">vav.link/it/tc-usbcff</a>











## Cable & Adattatori USB-C

Prodotto	Numero di parte	Informazioni	Collegamento
 Cavo da USB-C a USB 3.0 Tipo A bianco da 1 m (3,2 piedi)	TC 1MUSBCA	<b>Colour:</b> White <b>Connector:</b> USB-C (male); USB-A (male) <b>Length:</b> 1m (3ft)	<a href="http://vav.link/it/tc_1musbca">vav.link/it/tc_1musbca</a>
 Cavo USB-C Nero da 2 m (6,6 piedi)	TC 2MUSBC	<b>Colour:</b> White <b>Connector:</b> USB-C (male) <b>Length:</b> 2m (7ft)	<a href="http://vav.link/it/tc_2musbc">vav.link/it/tc_2musbc</a>
 Cavo di prolunga USB-C bianco da 2 m (6,5 piedi)	TC 2MUSBCEXT	<b>Colour:</b> White <b>Connector:</b> USB-C (male); USB-C (female)	<a href="http://vav.link/it/tc_2musbcext">vav.link/it/tc_2musbcext</a>



## Cable & Adattatori USB-C

Prodotto		Numero di parte	Informazioni	Collegamento
			<b>Length:</b> 2m (7ft)	
	Cavo USB-C bianco da 4 m (13,1 piedi)	TC 4MUSBC	<b>Colour:</b> White <b>Connector:</b> USB-C (male) <b>Length:</b> 4m (13ft)	<a href="https://vav.link/it/tc_4musbc">vav.link/it/tc_4musbc</a>
	Cavo da USB-C a USB 3.0 Tipo A Nero da 1 m (3,2 piedi)	TC 1MUSBCA/BL	<b>Colour:</b> Black <b>Connector:</b> USB-C (male); USB-A (male) <b>Length:</b> 1m (3ft)	<a href="https://vav.link/it/tc_1musbca-bl">vav.link/it/tc_1musbca-bl</a>
	Cavo da USB-C a USB 3.0 Tipo A Nero da 2 m (6,5 piedi)	TC 2MUSBCA/BL	<b>Colour:</b> Black <b>Connector:</b> USB-C (male); USB-A (male) <b>Length:</b> 2m (7ft)	<a href="https://vav.link/it/tc_2musbca-bl">vav.link/it/tc_2musbca-bl</a>
	Cavo USB-C Nero da 1 m (3,2 piedi)	TC 1MUSBC/BL	<b>Colour:</b> Black <b>Connector:</b> USB-C (male) <b>Length:</b> 1m (3ft)	<a href="https://vav.link/it/tc_1musbc-bl">vav.link/it/tc_1musbc-bl</a>
	Cavo USB-C Nero da 2 m (6,6 piedi)	TC 2MUSBC/BL	<b>Colour:</b> Black <b>Connector:</b> USB-C (male) <b>Length:</b> 2m (7ft)	<a href="https://vav.link/it/tc_2musbc-bl">vav.link/it/tc_2musbc-bl</a>
	Cavo USB-C bianco da 4 m (13,1 piedi)	TC 5MUSBC/BL	<b>Colour:</b> Black <b>Connector:</b> USB-C (male) <b>Length:</b> 5m (16ft)	<a href="https://vav.link/it/tc_5musbc-bl">vav.link/it/tc_5musbc-bl</a>
	Cavo USB-C bianco da 4 m (13,1 piedi)	TC 7MUSBC/BL	<b>Colour:</b> Black <b>Connector:</b> USB-C (male) <b>Length:</b> 7m (23ft)	<a href="https://vav.link/it/tc_7musbc-bl">vav.link/it/tc_7musbc-bl</a>
	Cavo USB-C bianco da 4 m (13,1 piedi)	TC 10MUSBC/BL	<b>Colour:</b> Black <b>Connector:</b> USB-C (male) <b>Length:</b> 10m (33ft)	<a href="https://vav.link/it/tc_10musbc-bl">vav.link/it/tc_10musbc-bl</a>
	Cavo da USB-C ad HDMI Nero da 2 m (6,5 piedi)	TC 2MUSBCHDMI/BL	<b>Colour:</b> Black <b>Connector:</b> USB-C (male); HDMI (male) <b>Length:</b> 2m (7ft)	<a href="https://vav.link/it/tc_2musbchdmi-bl">vav.link/it/tc_2musbchdmi-bl</a>
	Cavo da USB-C ad HDMI Nero da 2 m (6,5 piedi)	TC 2MUSBCHDMI8K/BL	<b>Colour:</b> Black <b>Connector:</b> USB-C (male); HDMI (male) <b>Length:</b> 2m (7ft)	<a href="https://vav.link/it/tc_2musbchdmi8k-bl">vav.link/it/tc_2musbchdmi8k-bl</a>
	Cavo da USB-C ad HDMI Nero da 2 m (6,5 piedi)	TC 2MUSBCDP8K/BL	<b>Colour:</b> Black <b>Connector:</b> USB-C (male); DisplayPort (male) <b>Length:</b> 2m (7ft)	<a href="https://vav.link/it/tc_2musbcdp8k-bl">vav.link/it/tc_2musbcdp8k-bl</a>
	Cavo da USB-C ad HDMI Nero da 2 m (6,5 piedi)	TC 2MUSBCETH/BL	<b>Colour:</b> Black <b>Connector:</b> USB-C (male); RJ45 (male) <b>Length:</b> 2m (7ft)	<a href="https://vav.link/it/tc_2musbceth-bl">vav.link/it/tc_2musbceth-bl</a>
	Adattatore professionale da USB-C a USB 3.0 Tipo A bianco	TC-USBC3A	<b>Colour:</b> White <b>Connector:</b> USB-C (male); USB-A (female)	<a href="https://vav.link/it/tc-usbc3a">vav.link/it/tc-usbc3a</a>

## Cable & Adattatori USB-C

Prodotto	Numero di parte	Informazioni	Collegamento
 Adattatore professionale da USB-C a Ethernet bianco	TC-USBCETH	<b>Colour:</b> White <b>Connector:</b> USB-C (male); RJ45 (female) <b>Length:</b> 200mm (7.9")	<a href="https://vav.link/it/tc-usbceeth">vav.link/it/tc-usbceeth</a>
 Adattatore professionale da USB-C ad HDMI bianco	TC-USBCHDMI	<b>Colour:</b> White <b>Connector:</b> USB-C (male); HDMI (female) <b>Length:</b> 200mm (7.9")	<a href="https://vav.link/it/tc-usbchdmi">vav.link/it/tc-usbchdmi</a>
 Adattatore professionale da USB-C a USB 3.0 Tipo A Nero	TC-USBC3A/BL	<b>Colour:</b> Black <b>Connector:</b> USB-C (male); USB-A (female)	<a href="https://vav.link/it/tc-usb3a-bl">vav.link/it/tc-usb3a-bl</a>
 Adattatore professionale da USB-C a Ethernet Nero	TC-USBCETH/BL	<b>Colour:</b> Black <b>Connector:</b> USB-C (male); RJ45 (female) <b>Length:</b> 200mm (7.9")	<a href="https://vav.link/it/tc-usbceeth-bl">vav.link/it/tc-usbceeth-bl</a>
 Adattatore professionale da USB-C ad HDMI Nero	TC-USBCHDMI/BL	<b>Colour:</b> Black <b>Connector:</b> USB-C (male); HDMI (female) <b>Length:</b> 200mm (7.9")	<a href="https://vav.link/it/tc-usbchdmi-bl">vav.link/it/tc-usbchdmi-bl</a>
 Adattatore professionale da USB-C a VGA Nero	TC-USBCVGA/BL	<b>Colour:</b> Black <b>Connector:</b> USB-C (male); VGA (female) <b>Length:</b> 200mm (7.9")	<a href="https://vav.link/it/tc-usbcvga-bl">vav.link/it/tc-usbcvga-bl</a>
 Adattatore professionale da USB-C a USB 3.0 tipo A nero	TC-USB3AC/BL	<b>Colour:</b> Black <b>Connector:</b> USB-C (male); USB-A (female)	<a href="https://vav.link/it/tc-usb3ac-bl">vav.link/it/tc-usb3ac-bl</a>
 Adattatore professionale da USB-C 2.0 a seriale RS-232 a 9 pin nero	TC-USBCSER/BL		<a href="https://vav.link/it/tc-usbcser-bl">vav.link/it/tc-usbcser-bl</a>
 Adattatore per ricarica USB-C da 20 watt con spina europea	TC-PUSBCEU/30		<a href="https://vav.link/it/tc-pusbceu-30">vav.link/it/tc-pusbceu-30</a>
 Adattatore per ricarica USB-C da 20 watt con spina europea	TC-PUSBEU/30		<a href="https://vav.link/it/tc-pusbeu-30">vav.link/it/tc-pusbeu-30</a>
 Adattatore per ricarica USB-C da 20 watt con spina europea	TC-PUSBCEU/65		<a href="https://vav.link/it/tc-pusbceu-65">vav.link/it/tc-pusbceu-65</a>

## Cavo di alimentazione











Prodotto	Numero di parte	Informazioni	Collegamento
 3m Black EU Cloverleaf Power cabl	TC 3MEUCVLF/BL	<b>Colour:</b> Black <b>Connector:</b> Cloverleaf (C5); EU Power <b>Length:</b> 3m (10ft)	<a href="https://vav.link/it/tc_3meucvlf-bl">vav.link/it/tc_3meucvlf-bl</a>
 3m Black UK Cloverleaf Power cable	TC 3MUKCVLF/BL	<b>Colour:</b> Black <b>Connector:</b> UK Power; Cloverleaf (C5) <b>Length:</b> 3m (10ft)	<a href="https://vav.link/it/tc_3mukcvlf-bl">vav.link/it/tc_3mukcvlf-bl</a>



## Cable & Adattatori Serial

Prodotto		Numero di parte	Informazioni	Collegamento
	Adattatore professionale da USB 2.0 a seriale RS-232 a 9 pin nero	TC-USBSER	<b>Colour:</b> Black <b>Connector:</b> Serial (male); USB-B (male) <b>Length:</b> 85 mm (3.4")	<a href="http://vav.link/it/tc-usbser">vav.link/it/tc-usbser</a>
	Adattatore professionale da USB-C 2.0 a seriale RS-232 a 9 pin nero	TC-USBCSER/BL		<a href="http://vav.link/it/tc-usbcser-bl">vav.link/it/tc-usbcser-bl</a>

## Cable & Adattatori VGA

Prodotto		Numero di parte	Informazioni	Collegamento
	Cavo da VGA a Phoenix bianco da 10 m (32,8 piedi)	TC2 10MVGA	<b>Colour:</b> White <b>Connector:</b> VGA (male) <b>Length:</b> 10m (33ft)	<a href="http://vav.link/it/tc2_10mvga">vav.link/it/tc2_10mvga</a>
	Cavo professionale VGA bianco da 3 m (9,8 piedi)	TC 3MVGAP	<b>Colour:</b> White <b>Connector:</b> VGA (male) <b>Length:</b> 3m (10ft)	<a href="http://vav.link/it/tc_3mvgap">vav.link/it/tc_3mvgap</a>
	Cavo VGA bianco da 5 m (16,4 piedi)	TC 5MVGAP	<b>Colour:</b> White <b>Connector:</b> VGA (male) <b>Length:</b> 5m (16ft)	<a href="http://vav.link/it/tc_5mvgap">vav.link/it/tc_5mvgap</a>
	Cavo VGA bianco da 10 m (32,8 piedi)	TC 10MVGAP	<b>Colour:</b> White <b>Connector:</b> VGA (male) <b>Length:</b> 10m (33ft)	<a href="http://vav.link/it/tc_10mvgap">vav.link/it/tc_10mvgap</a>
	Cavo VGA Nero da 10 m (32,8 piedi)	TC 10MVGAP/BL	<b>Colour:</b> Black <b>Connector:</b> VGA (male) <b>Length:</b> 10m (33ft)	<a href="http://vav.link/it/tc_10mvgap-bl">vav.link/it/tc_10mvgap-bl</a>
	Adattatore professionale da Mini DisplayPort a VGA bianco	TC-MDPVGA	<b>Colour:</b> White <b>Connector:</b> MiniDisplayPort (male); VGA (female) <b>Length:</b> 220mm (8.7")	<a href="http://vav.link/it/tc-mdpvga">vav.link/it/tc-mdpvga</a>
	Adattatore professionale da DisplayPort a VGA bianco	TC-DPVGA	<b>Colour:</b> White <b>Connector:</b> DisplayPort (male); VGA (female) <b>Length:</b> 220mm (8.7")	<a href="http://vav.link/it/tc-dpvga">vav.link/it/tc-dpvga</a>
	Adattatore da HDMI a VGA bianco	TC-HDMIVGA	<b>Colour:</b> White <b>Connector:</b> HDMI (male); VGA (female) <b>Length:</b> 230mm (9.1")	<a href="http://vav.link/it/tc-hdmivga">vav.link/it/tc-hdmivga</a>
	Adattatore professionale da Mini DisplayPort a VGA Nero	TC-MDPVGA/BL	<b>Colour:</b> Black <b>Connector:</b> MiniDisplayPort (male); VGA (female) <b>Length:</b> 220mm (8.7")	<a href="http://vav.link/it/tc-mdpvga-bl">vav.link/it/tc-mdpvga-bl</a>
	Adattatore professionale da DisplayPort a VGA Nero	TC-DPVGA/BL	<b>Colour:</b> Black <b>Connector:</b> DisplayPort (male); VGA (female) <b>Length:</b> 220mm (8.7")	<a href="http://vav.link/it/tc-dpvga-bl">vav.link/it/tc-dpvga-bl</a>

## Cable & Adattatori VGA

Prodotto		Numero di parte	Informazioni	Collegamento
	Adattatore da HDMI a VGA Nero	TC-HDMIVGA/BL	<b>Colour:</b> Black <b>Connector:</b> HDMI (male); VGA (female) <b>Length:</b> 230mm (9.1")	<a href="http://vav.link/it/tc-hdmivga-bl">vav.link/it/tc-hdmivga-bl</a>
	Adattatore professionale da USB-C a VGA Nero	TC-USBCVGA/BL	<b>Colour:</b> Black <b>Connector:</b> USB-C (male); VGA (female) <b>Length:</b> 200mm (7.9")	<a href="http://vav.link/it/tc-usbcvga-bl">vav.link/it/tc-usbcvga-bl</a>

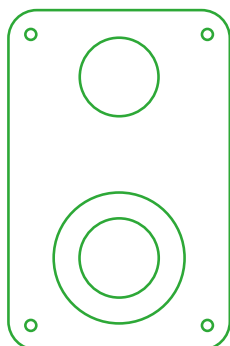
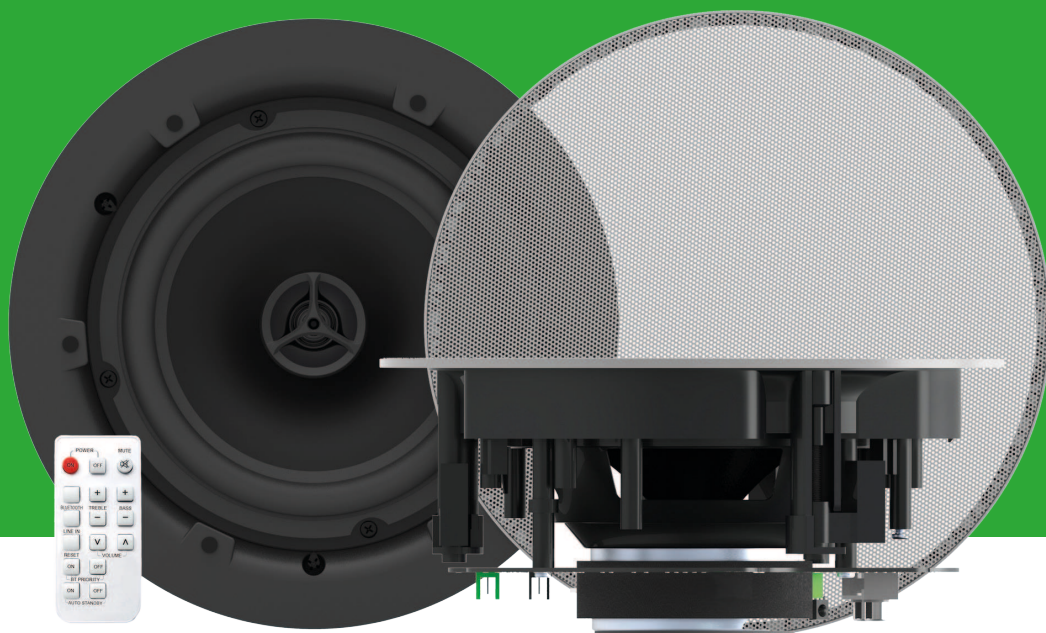

# Audio

---

- > Amplificatori
- > Altoparlanti Attivi
- > Altoparlanti Passivi



## 2 x 25w Digital Amplifier

AV-1900 / SAP: 5557274

Amplificatore digitale a bassa impedenza 2 x 50 W RMS (a 8 ohm)  
Ingresso 1: stereo a livello di linea (2-fono/RCA) o microfono (XLR)  
Ingresso 2: stereo a livello di linea (2-fono/RCA) o microfono (Phoenix)  
Ingresso 3: Bluetooth o microfono (Phoenix)  
Ingresso 4: stereo a livello di linea (mini-jack) o microfono (Phoenix)  
1 pre-uscita a livello di linea  
Ingressi microfono bilanciati con alimentazione Phantom  
Controllo RS-232

[vav.link/it/av-1900](https://vav.link/it/av-1900)



## Amplificatore TC3 da 50 W

TC3-AMP / SAP: 3446595

Amplificatore digitale 2 x 25 W (RMS) a 8 ohm estremamente compatto  
2 ingressi stereo (ingresso 1 duplicato sulla parte anteriore e su quella posteriore)  
Telecomando IR incluso

[vav.link/it/tc3-amp](https://vav.link/it/tc3-amp)



## Amplificatore TC3 da 50 W

TC3-AMP+ / SAP: 8468232

Estremamente compatto 2 x 25 W (RMS) a 8 ohm Amplificatore digitale  
2 ingressi stereo (Ingresso 1 duplicato anteriormente e posteriormente)  
Telecomando a infrarossi incluso  
Coppia di altoparlanti da 5,25" inclusa

[vav.link/it/tc3-ampplus](https://vav.link/it/tc3-ampplus)



## Soundbar attiva da 100 W

SB-1900P / SAP: 4801694

2 amplificatori da 90 watt (PICCO) integrati  
HDMI - 2 ingressi, 1 uscita  
1 ingresso mini-jack  
Ingresso Bluetooth (rinominabile e con PIN configurabile)  
Telecomando incluso  
RS-232  
Ingresso ARC HDMI (per controllare il volume attraverso il telecomando del monitor)

[vav.link/it/sb-1900p](https://vav.link/it/sb-1900p)



## Coppia di altoparlanti attivi da soffitto con Bluetooth, 70 watt

CS-1900P / SAP: 4883105

Amplificatore da 2 x 35 watt (RMS) integrato  
1 ingresso cablato / 1 ingresso Bluetooth  
Commutazione tra modalità indipendente e a cascata  
Telecomando a infrarossi incluso  
Possibilità di disattivare il BT

[vav.link/it/cs-1900p](https://vav.link/it/cs-1900p)



## SP-800P COPPIA DI ALTOPARLANTI ATTIVI DA 24 W (Copy)

SP-900P / SAP: 4820817

Due amplificatori digitali da 27 watt integrati  
Due ingressi combinati (1 mini-jack e 1 2-fono)  
Alimentazione interna  
Staffe da parete regolabili incluse

[vav.link/it/sp-900p](https://vav.link/it/sp-900p)



## SP-1800P Coppia 60w Diffusori Attivi (Copy)

SP-1900P / SAP: 4991366

2 amplificatori da 30 watt integrati  
Ingresso a livello di linea tramite 2-fono (RCA)  
Bluetooth 5.0 (disattivabile)  
Controllo RS-232  
Controllo toni (tramite RS-232)

[vav.link/it/sp-1900p](https://vav.link/it/sp-1900p)



## Coppia di altoparlanti da parete a 3 vie

SP-1800 / SAP: 3635038

Altoparlanti da 50 w con woofer da 5,25"  
Staffe da parete incluse con campo di regolazione dell'inclinazione pari a 60°  
Bianchi, venduti in coppia

[vav.link/it/sp-1800](https://vav.link/it/sp-1800)

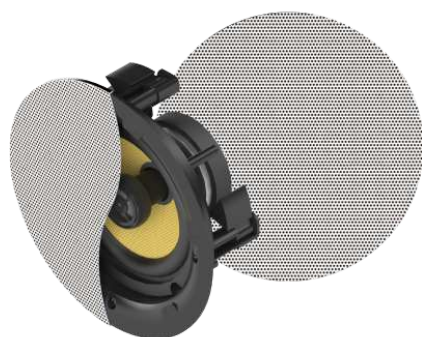

## Coppia di altoparlanti da soffitto

CS-1900 / SAP: 4815044

Griglia magnetica sottile senza bordo laterale  
Woofer in fiberglass woven da 6,5" di prima qualità  
Grande tweeter in silk da 0,75"  
Crossover passivo

[vav.link/it/cs-1900](https://vav.link/it/cs-1900)

# Audi

Prodotto		Numero di parte	Collegamento
	2 x 25w Digital Amplifier	AV-1900	<a href="https://vav.link/it/av-1900">vav.link/it/av-1900</a>
	Soundbar attiva da 100 W	SB-1900P	<a href="https://vav.link/it/sb-1900p">vav.link/it/sb-1900p</a>
	SP-800P COPPIA DI ALTOPARLANTI ATTIVI DA 24 W (Copy)	SP-900P	<a href="https://vav.link/it/sp-900p">vav.link/it/sp-900p</a>
	Coppia di altoparlanti da parete a 3 vie	SP-1800	<a href="https://vav.link/it/sp-1800">vav.link/it/sp-1800</a>
	SP-1800P Coppia 60w Diffusori Attivi (Copy)	SP-1900P	<a href="https://vav.link/it/sp-1900p">vav.link/it/sp-1900p</a>
	Coppia di altoparlanti da soffitto	CS-1900	<a href="https://vav.link/it/cs-1900">vav.link/it/cs-1900</a>
	Coppia di altoparlanti attivi da soffitto con Bluetooth, 70 watt	CS-1900P	<a href="https://vav.link/it/cs-1900p">vav.link/it/cs-1900p</a>
	Amplificatore TC3 da 50 W	TC3-AMP	<a href="https://vav.link/it/tc3-amp">vav.link/it/tc3-amp</a>
	Amplificatore TC3 da 50 W	TC3-AMP+	<a href="https://vav.link/it/tc3-ampplus">vav.link/it/tc3-ampplus</a>



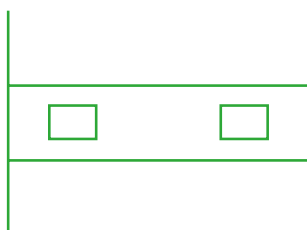
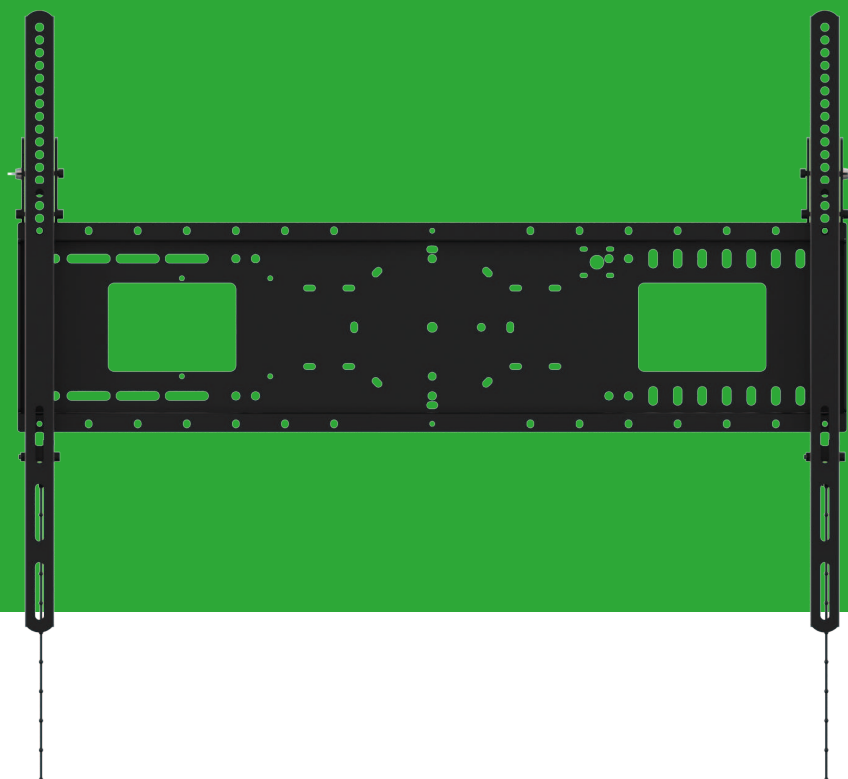

# Sistemi di montaggio

---

- > Supporti per Proiettori
- > Supporti per Schermi
- > Supporti per Grandi Schermi
- > Sit-Stand
- > Mensole portatili
- > Logitech



---

## Ricerca sistema di montaggio

Per trovare il sistema di montaggio corretto è sufficiente inserire il numero di modello, completo o parziale, del vostro schermo, monitor o dispositivo.

[vav.link/it/mf](https://vav.link/it/mf)



## Staffa universale da soffitto per proiettore

TM-1200 / SAP: 1562435

Supporto universale da soffitto per proiettore con asta da 1,1 m da tagliare a misura sul posto

(lunghezza complessiva una volta assemblato: 1420 mm / 55,9")

Tutto incluso: es. maschera di foratura, meccanismo di fissaggio per soffitti a cattedrale, disco per controsoffitti, ecc.

I cavi possono essere incanalati liberamente dopo il montaggio

[vav.link/it/tm-1200](https://vav.link/it/tm-1200)

## TM-1200 Bracket 1m Extension Pole

TM-1200 EXTIM / SAP: 1562436



## Staffa telescopico da soffitto per proiettore

TM-TELE / SAP: 2418655

Supporto universale a soffitto per proiettore con asta telescopica

Lunghezza totale 440-735 mm

Regolazione dell'inclinazione in alto per soffitti inclinati

Regolazione dell'inclinazione e del rollio in basso

Adattatore per webcam incluso

[vav.link/it/tm-tele](https://vav.link/it/tm-tele)





## Staffa da soffitto per montaggio ravvicinato del proiettore

TM-CC / SAP: 1932372



Supporto universale da soffitto per l'installazione di proiettori vicino al soffitto  
Tutti i componenti sono inclusi e il prodotto arriva già montato al 95% per ridurre il tempo di montaggio in loco

4 bracci completamente regolabili per adattarsi al 99% dei proiettori

[vav.link/it/tm-cc](https://vav.link/it/tm-cc)

## Staffa da parete per proiettori a corta gittata

TM-ST2 / SAP: 2775928



Braccio telescopico da 930-1530 mm (dal centro del proiettore alla parete)

Il proiettore può essere montato in qualsiasi punto del braccio

Inclinazione del braccio regolabile

[vav.link/it/tm-st2](https://vav.link/it/tm-st2)



## Braccio da tavolo per monitor 100 × 100, nero

VFM-DA/4 / SAP: 5811699

Sistema di montaggio da tavolo con doppia articolazione per schermi piatti fino a 32"

Convertibile in mensola per laptop o tablet

Copertura per piastra VESA inclusa

Sistema di gestione dei cavi

Opzioni di fissaggio a morsetto o anello in dotazione

[vav.link/it/vfm-da-4](https://vav.link/it/vfm-da-4)



## Braccio da tavolo doppio per monitor 100 × 100, nero

VFM-DAD/4 / SAP: 5812011

Sistema di montaggio da tavolo con doppia articolazione per schermi piatti fino a 27"

Convertibile in mensola per laptop o tablet

Copertura per piastra VESA inclusa

Sistema di gestione dei cavi

Opzioni di fissaggio a morsetto o anello in dotazione

[vav.link/it/vfm-dad-4](https://vav.link/it/vfm-dad-4)



## Nero Supporto da tavolo a colonna per monitor 100x100

VFM-DP2B / SAP: 4740217

Sistema di montaggio da tavolo con doppia articolazione per schermi fino a 34"

Apprezzato stile a colonna in nero

Componenti per il fissaggio al tavolo tramite morsetto o anello forniti in dotazione

Mensola per laptop opzionale

Piastra VESA a rilascio rapido

Viti a testa zigrinata per assemblaggio rapido

[vav.link/it/vfm-dp2b](https://vav.link/it/vfm-dp2b)



## Nero Supporto da tavolo a colonna doppio per monitor 100x100

VFM-DPD2B / SAP: 4740219

Sistema di montaggio da tavolo doppio con doppia articolazione per schermi fino a 27"

Apprezzato stile a colonna in nero

Componenti per il fissaggio al tavolo tramite morsetto o anello forniti in dotazione

Mensola per laptop opzionale

Piastra VESA a rilascio rapido

Viti a testa zigrinata per assemblaggio rapido

Regolazione fine dell'altezza indipendente

[vav.link/it/vfm-dpd2b](https://vav.link/it/vfm-dpd2b)



## Supporto da tavolo per monitor 100×100

VFM-DSB / SAP: 4740100

Supporto da tavolo autoportante per schermi fino a 32"  
Nero (unica variante)

Regolazione completa: altezza, rotazione, orientamento

Piastra VESA a rilascio rapido

Viti a testa zigrinata per assemblaggio rapido

[vav.link/it/vfm-dsb](https://vav.link/it/vfm-dsb)



## Supporto da tavolo doppio per monitor 100×100

VFM-DSDB / SAP: 4740212

Supporto da tavolo autoportante per due schermi fino a 32"  
Nero (unica variante)

Regolazione completa: altezza, rotazione, orientamento

Piastra VESA a rilascio rapido

Viti a testa zigrinata per assemblaggio rapido

Regolazione fine dell'altezza indipendente

[vav.link/it/vfm-dsdb](https://vav.link/it/vfm-dsdb)



## Nero Braccio da parete per schermi piatti 600x400

VFM-DSXP / SAP: 11521261

Express Desk supporto per pannelli piatti da 37" a 60"

Mensola per Video Bar

Gestione dei cavi e alloggiamento Mini PC nella colonna

Morsetto da tavolo incluso

[vav.link/it/vfm-dsxp](https://vav.link/it/vfm-dsxp)



## Sistema di montaggio a parete fisso per schermi piatti VFM-W4X4V 400 x 400 (Copy)

VFM-W4X4V/2 / SAP: 6333305

Sistema di montaggio a parete non inclinabile per schermi piatti di grande formato da 32-65"

(secondo compatibilità con gli schemi VESA ed entro i limiti di peso)

Punti di montaggio distanziati fino a 400 mm in larghezza x 400 mm in altezza

Per carichi leggeri - carico di sicurezza: 60 kg / 132 lb

Blocco

[vav.link/it/vfm-w4x4v-2](https://vav.link/it/vfm-w4x4v-2)



## VFM-W4X4TV Sistema di montaggio a parete inclinabile per schermi piatti 400 x 400 (Copy)

VFM-W4X4TV/2 / SAP: 6333311

Sistema di montaggio a parete inclinabile per schermi piatti di grande formato da 32-65"

(secondo compatibilità con gli schemi VESA ed entro i limiti di peso)

Punti di montaggio distanziati fino a 400 mm in larghezza x 400 mm in altezza

Per carichi leggeri - carico di sicurezza: 60 kg / 132 lb

Blocco

[vav.link/it/vfm-w4x4tv-2](https://vav.link/it/vfm-w4x4tv-2)

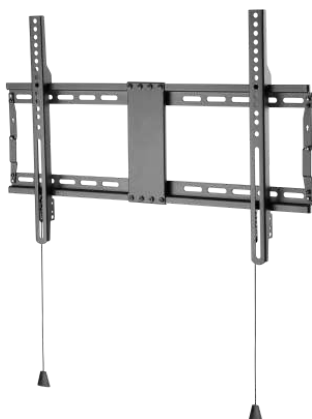

## Display Wall Mount VESA 600x400

VFM-W6X4V/2 / SAP: 6333312

Sistema di montaggio a parete non inclinabile per schermi piatti di grande formato da 37-70"

(secondo compatibilità con gli schemi VESA ed entro i limiti di peso)

Punti di montaggio distanziati fino a 600 mm in larghezza x 400 mm in altezza

Per carichi leggeri - carico di sicurezza: 60 kg / 132 lb

Blocco

[vav.link/it/vfm-w6x4v-2](https://vav.link/it/vfm-w6x4v-2)



## VFM-W8X4V Economico sistema di montaggio a parete per schermi piatti 800 x 400 (Copy)

VFM-W8X4V/2 / SAP: 6333313

Sistema di montaggio a parete non inclinabile per schermi piatti di grande formato da 47-75"

(secondo compatibilità con gli schemi VESA ed entro i limiti di peso)

Punti di montaggio distanziati fino a 800 mm in larghezza x 400 mm in altezza

Per carichi leggeri - carico di sicurezza: 60 kg / 132 lb

Blocco

[vav.link/it/vfm-w8x4v-2](https://vav.link/it/vfm-w8x4v-2)



## Mensola per videoconferenze con montaggio a parete

VFM-F50\_DL / SAP: 8271291

Funziona con i supporti da parete e gli stand da pavimento professionali di Vision

Lunghezza di 2400 mm (95")

Può essere fissato direttamente al muro

Include un ripiano centrale regolabile

[vav.link/it/vfm-f50\\_dl](https://vav.link/it/vfm-f50_dl)



## Mensola per videoconferenze con montaggio a parete

VFM-POST / SAP: 9749523

Profilo in alluminio architettonico

Funziona con i robusti supporti da parete di Vision (non inclusi)

3000 mm di altezza

Canale di gestione cavi

[vav.link/it/vfm-post](https://vav.link/it/vfm-post)





## Supporto da parete per schermi piatti 200x200

VFM-W2X2V2 / SAP: 4754702

Supporto da parete per schermi e TV con schema VESA  
Adatto a schermi con fori di montaggio 75 x 75, 100 x 100, 200 x 100 e 200 x 200 mm  
Per schermi da 30-55"  
Vite di bloccaggio antifurto  
Viti a testa zigrinata per il fissaggio dello schermo  
Orientamento orizzontale o verticale

[vav.link/it/vfm-w2x2v2](https://vav.link/it/vfm-w2x2v2)



## Supporto da parete inclinabile per schermi piatti 200 x 200

VFM-W2X2TV2 / SAP: 4754704

Supporto da parete per schermi e TV con schema VESA  
Adatto a schermi con fori di montaggio 75 x 75, 100 x 100, 200 x 100 e 200 x 200 mm  
Per schermi da 30-55"  
Vite di bloccaggio antifurto  
Regolazione dell'inclinazione: verso l'alto 3° / verso il basso 12°  
Viti a testa zigrinata per il fissaggio dello schermo  
Orientamento orizzontale o verticale

[vav.link/it/vfm-w2x2tv2](https://vav.link/it/vfm-w2x2tv2)



## Sistema di montaggio a parete per schermi piatti per carichi pesanti 400 x 400

VFM-W4X4 / SAP: 4934292

Sistema di montaggio a parete non inclinabile per schermi piatti di grande formato da 32-75"  
Punti di montaggio fino a 400 mm in larghezza x 400 mm in altezza  
Per carichi pesanti, carico di sicurezza: 100 kg (220 libbre)  
Lo schermo scatta in posizione  
Mensola per videocamera opzionale

[vav.link/it/vfm-w4x4](https://vav.link/it/vfm-w4x4)



## Sistema di montaggio a parete inclinabile per schermi piatti per carichi pesanti 400 x 400

VFM-W4X4T / SAP: 4934293

Sistema di montaggio a parete inclinabile per schermi piatti di grande formato da 32-75"

Punti di montaggio fino a 400 mm in larghezza x 400 mm in altezza

Per carichi pesanti, carico di sicurezza: 100 kg (220 libbre)

Lo schermo scatta in posizione

Mensola per videocamera opzionale

[vav.link/it/vfm-w4x4t](https://vav.link/it/vfm-w4x4t)

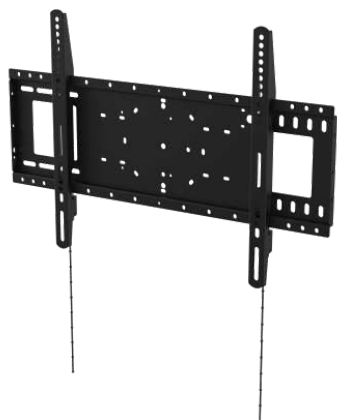

## Sistema di montaggio a parete per schermi piatti per carichi pesanti 600 x 400

VFM-W6X4 / SAP: 4996384

Sistema di montaggio a parete non inclinabile per schermi piatti di grande formato da 37-85"

Punti di montaggio fino a 600 mm in larghezza x 400 mm in altezza

Per carichi pesanti, carico di sicurezza: 100 kg (220 libbre)

Lo schermo scatta in posizione

Mensola per videocamera opzionale

[vav.link/it/vfm-w6x4](https://vav.link/it/vfm-w6x4)

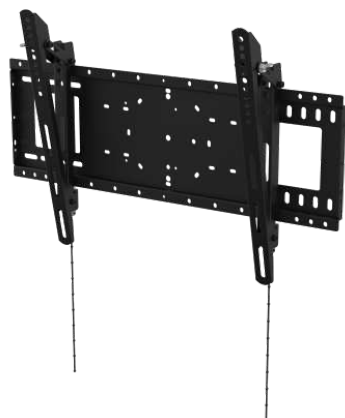

## Sistema di montaggio a parete inclinabile per schermi piatti per carichi pesanti 600 x 400

VFM-W6X4T / SAP: 4996386

Sistema di montaggio a parete inclinabile per schermi piatti di grande formato da 37-85"

Punti di montaggio fino a 600 mm in larghezza x 400 mm in altezza

Per carichi pesanti, carico di sicurezza: 100 kg (220 libbre)

Lo schermo scatta in posizione

Mensola per videocamera opzionale

[vav.link/it/vfm-w6x4t](https://vav.link/it/vfm-w6x4t)



## Sistema di montaggio a parete per schermi piatti per carichi pesanti 800 x 600

VFM-W8X6 / SAP: 4934295

Sistema di montaggio a parete non inclinabile per schermi piatti di grande formato da 47-100"

Punti di montaggio fino a 800 mm in larghezza x 600 mm in altezza

Per carichi pesanti, carico di sicurezza: 130 kg (287 libbre)

Lo schermo scatta in posizione

Mensola per videocamera opzionale

[vav.link/it/vfm-w8x6](https://vav.link/it/vfm-w8x6)

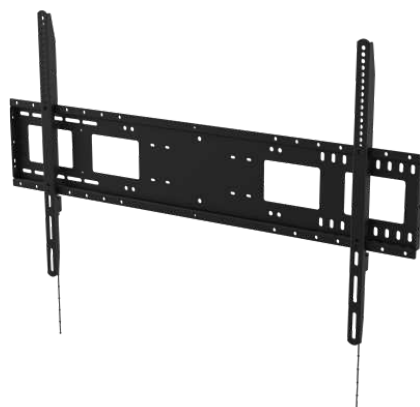

## Sistema di montaggio a parete per schermi piatti per carichi pesanti 1000 x 600

VFM-W10X6 / SAP: 4934297

Sistema di montaggio a parete non inclinabile per schermi piatti di grande formato da 55-110"

Punti di montaggio fino a 1000 mm in larghezza x 600 mm in altezza

Per carichi pesanti, carico di sicurezza: 130 kg (287 libbre)

Lo schermo scatta in posizione

Mensola per videocamera opzionale

[vav.link/it/vfm-w10x6](https://vav.link/it/vfm-w10x6)



## Mensola per videoconferenze con montaggio a parete

VFM-WVC/2 / SAP: 8271288

Funziona con i supporti da parete robusti e i supporti da pavimento di Vision

Altamente regolabile

Piattaforma 284 x 152 mm

[vav.link/it/vfm-wvc-2](https://vav.link/it/vfm-wvc-2)

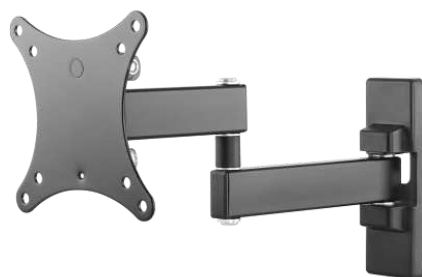

## Braccio da parete nero 100 x 100

VFM-WA1X1B / SAP: 4963686

Sistema di montaggio da parete con doppia articolazione per schermi da 13" a 27"

Livellamento post installazione

Estensione da 44 a 282 mm (1,7-11,1")

Viti a testa zigrinata per il fissaggio dello schermo

[vav.link/it/vfm-wa1x1b](https://vav.link/it/vfm-wa1x1b)



## Video Wall Mount VESA 600x400

VFM-VW6X4/2 / SAP: 7296546

Sistema di montaggio a parete per schermi con distanza massima tra i punti di montaggio di 600 x 400 mm

Sistema estensibile per un accesso e una regolazione veloci

Regolazione di inclinazione, rotazione, profondità e altezza senza utensili

Per schermi da 45-86"

Bloccabile

[vav.link/it/vfm-vw6x4-2](https://vav.link/it/vfm-vw6x4-2)



## Supporto da pavimento stile lavagna a fogli mobili per sala riunioni

VFM-F10/WH / SAP: 5252503

Supporto da pavimento portatile stile lavagna a fogli mobili

Per display da 50-65" fino a 45 kg

Orientamento verticale o orizzontale

Conforme UL1678

Ampie ruote da 4"

[vav.link/it/vfm-f10-wh](https://vav.link/it/vfm-f10-wh)



Garanzia  
a vita

# Supporto da pavimento

## Microsoft Hub 2



Rotazione dello  
schermo



2 ganci per cavi



Sistema di  
gestione dei cavi



Mensola per  
laptop amovibile



4 ampie ruote

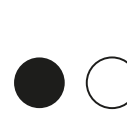

Colori disponibili

### Vision offre supporti da pavimento per Hub 2?

Sì! VFM-F10 è stato progettato per essere compatibile con Hub 2.

### Il supporto VFM-F10 standard è adatto per Hub 2?

Sì! Hub 2 utilizza uno schema 350 x 350, compatibile con il sistema di montaggio universale del supporto F10.

### Può essere ruotato?

Sì. Il sistema di montaggio universale VESA può essere ruotato. Il meccanismo di rotazione può essere rimosso.

### Può essere inclinato?

L'inclinazione non è una caratteristica standard, ma è possibile sostituire i bracci VESA con i bracci del sistema VFM-W4X4T Vision se è necessario regolare l'inclinazione. Nella versione standard, questo supporto da pavimento sorregge lo schermo a un'angolazione di 7°, una posizione che risulta più verticale rispetto ai 12° del supporto Steelcase. Riteniamo che con un angolo di 7° si riesca a eliminare meglio i riflessi.

### È dotato di un sistema di gestione cavi?

Sì. È possibile nascondere e conservare i cavi lungo tutto il percorso fino alle gambe, in modo che non siano di intralcio per le ruote quando il supporto viene spostato.

### È possibile fissare la batteria APC a questo supporto da pavimento?

Stiamo sviluppando un apposito adattatore, che prevediamo di far uscire nei primi mesi del 2020.

### La mensola è rimovibile?

Sì. Se non serve basta riporla via.

### Vision offre un sistema di montaggio a parete per Hub 2?

Sì. VFM-W4X4. È lo stesso sistema di montaggio universale fornito di serie sull'F10.

Ci occorre un prodotto dall'estetica migliore... Presto Vision offrirà un sistema di montaggio di eccellente qualità, specifico per Hub, esteticamente migliore rispetto al sistema VESA universale, perché tenendo lo schermo più vicino alle gambe avrà un aspetto più compatto. Potrà essere inclinato ma non ruotato.





## Carrello per schermi regolabile in altezza con portata di 45 kg

VFM-F20 / SAP: 4818836

Supporto da pavimento portatile per schermi fino a 45 kg (99,2 lb)

Adatto a schermi con schemi VESA fino a 600 x 400 mm

Per schermi da 31-70"

Lo schermo ruota di 90°

400mm Regolazione dell'altezza tramite manovella

Ampie ruote da 4" (100 mm)

Mensole incluse

[vav.link/it/vfm-f20](https://vav.link/it/vfm-f20)



## Carrello per schermi regolabile in altezza con portata di 80 kg

VFM-F25 / SAP: 4818528

Supporto da pavimento portatile per schermi fino a 80 kg (176 lb)

Adatto a schermi con schemi VESA fino a 1000 x 600 mm

Per schermi da 60-100"

(secondo compatibilità con gli schemi VESA ed entro i limiti di peso)

400mm Regolazione dell'altezza tramite manovella

Ampie ruote da 4" (100 mm)

Mensole incluse

[vav.link/it/vfm-f25](https://vav.link/it/vfm-f25)



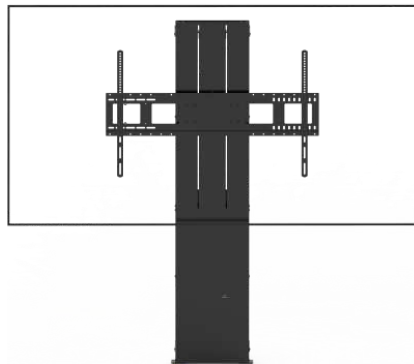

## Supporto da pavimento motorizzato per schermi piatti per sala riunioni

VFM-F40 / SAP: 5062731

Solleva fino a 130 kg  
Regolazione dell'altezza fino a 700 mm  
Motore rapido a trasmissione lineare  
Fornito già assemblato al 95%  
Design robusto a colonna fissa

Heavy Duty Flat-Panel Wall Mount 800x600

VFM-W8X6 / SAP: 4934295

[vav.link/it/vfm-w8x6](https://vav.link/it/vfm-w8x6)

VFM-F40 Frame and Motor Assembly

VFM-F40FRAME / SAP: 4981411

# F50/F51 Floorstands



Garanzia  
a vita

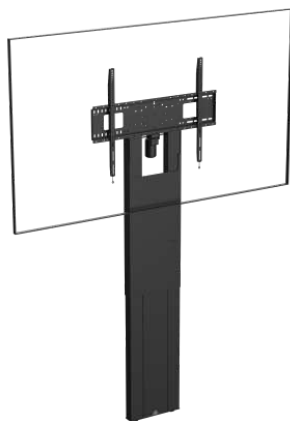

## F50 Motorised Flat Panel Floor Stand

VFM-F50 / SAP: 6369811

Supporto da pavimento robusto  
Fissato al muro, trasferisce il carico al pavimento  
Per schermi piatti fino a 100"  
Regolazione dell'altezza di 800 mm, motorizzata  
Controllo tramite telecomando cablato o RS-232

[vav.link/it/vfm-f50](https://vav.link/it/vfm-f50)



## F50T Motorised Trolley Floor stand

VFM-F50T / SAP: 6369810

Carrello mobile robusto e portatile  
Per pannelli piatti fino a 100"  
Regolazione in altezza di 800 mm, motorizzata  
Controllo tramite controller cablato o RS-232  
Staffe ad angolo per installazione opzionale in stile chiosco  
Ruote rimovibili per variante non portatile  
Gambe posteriori rimovibili per appoggiarsi alle pareti

[vav.link/it/vfm-f50t](https://vav.link/it/vfm-f50t)

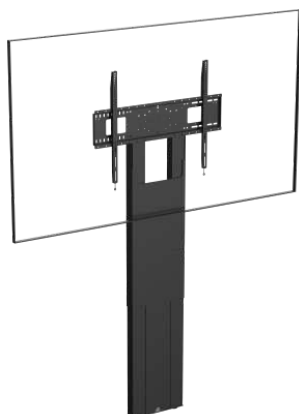

## F51 Flat Panel Floor Stand

VFM-F51 / SAP: 6369808

Supporto da pavimento robusto  
Fissato al muro, trasferisce il carico al pavimento  
Supporta fino a 95 kg  
Regolazione dell'altezza di 800 mm, non motorizzata  
[Nota: una volta installata, l'altezza non può essere regolata]

[vav.link/it/vfm-f51](https://vav.link/it/vfm-f51)











## F51T Flat Panel Trolley

VFM-F51T / SAP: 6369807

Carrello mobile portatile resistente  
Per pannelli piatti di grande formato da 47 a 100 pollici  
Regolazione dell'altezza di 800 mm, non motorizzata  
[Nota: una volta installata, l'altezza non può essere regolata]  
Staffe angolari per l'installazione opzionale in stile chiosco  
Ruote rimovibili per una variazione non portatile  
Gambe posteriori rimovibili per appoggiarsi alle pareti

[vav.link/it/vfm-f51t](https://vav.link/it/vfm-f51t)

## Supporti per schermi

Prodotto	Numero di parte	Informazioni	Collegamento
 Nero Braccio da parete per schermi piatti 600x400	VFM-DSXP	<b>Diagonal:</b> 37" - 60" <b>SWL:</b> 25kg <b>Vesa:</b> 200x200; 300x300; 400x200; 600x400; 400x400; 200x100	<a href="http://vav.link/it/vfm-dsxp">vav.link/it/vfm-dsxp</a>
 Braccio da tavolo per monitor 100 x 100, nero	VFM-DA/4	<b>Diagonal:</b> 10" - 32" <b>SWL:</b> 7kg <b>Vesa:</b> 75x75; 100x100	<a href="http://vav.link/it/vfm-da-4">vav.link/it/vfm-da-4</a>
 Braccio da tavolo doppio per monitor 100 x 100, nero	VFM-DAD/4	<b>Diagonal:</b> 17" - 27" <b>SWL:</b> 14kg <b>Vesa:</b> 75x75; 100x100	<a href="http://vav.link/it/vfm-dad-4">vav.link/it/vfm-dad-4</a>
 Nero Supporto da tavolo a colonna per monitor 100x100	VFM-DP2B	<b>Diagonal:</b> 13" - 34" <b>SWL:</b> 8kg <b>Vesa:</b> 75x75; 100x100	<a href="http://vav.link/it/vfm-dp2b">vav.link/it/vfm-dp2b</a>
 Nero Supporto da tavolo a colonna doppio per monitor 100x100	VFM-DPD2B	<b>Diagonal:</b> 13" - 27" <b>SWL:</b> 8kg <b>Vesa:</b> 75x75; 100x100	<a href="http://vav.link/it/vfm-dpd2b">vav.link/it/vfm-dpd2b</a>
 Supporto da tavolo per monitor 100x100	VFM-DSB	<b>Diagonal:</b> 13" - 32" <b>SWL:</b> 18kg <b>Vesa:</b> 75x75; 100x100	<a href="http://vav.link/it/vfm-dsb">vav.link/it/vfm-dsb</a>
 Supporto da tavolo doppio per monitor 100x100	VFM-DSDB	<b>Diagonal:</b> 13" - 27" <b>SWL:</b> 8kg <b>Vesa:</b> 75x75; 100x100	<a href="http://vav.link/it/vfm-dsdb">vav.link/it/vfm-dsdb</a>
 Supporto da parete inclinabile per schermi 100x100	VFM-W1X1TV2	<b>Diagonal:</b> 10" - 34" <b>SWL:</b> 25kg <b>Vesa:</b> 75x75; 100x100	<a href="http://vav.link/it/vfm-w1x1tv2">vav.link/it/vfm-w1x1tv2</a>
 Braccio da parete nero 100 x 100	VFM-WA1X1B	<b>Diagonal:</b> 13" - 27" <b>SWL:</b> 15kg <b>Vesa:</b> 75x75; 100x100	<a href="http://vav.link/it/vfm-wa1x1b">vav.link/it/vfm-wa1x1b</a>







## Supporti per grandi schermi

Prodotto	Numero di parte	Informazioni	Collegamento
 Braccio da parete per schermi piatti 200 x 200	VFM-WA2X2/3	<b>Diagonal:</b> 20" - 50" <b>SWL:</b> 25kg <b>Vesa:</b> 100x100; 200x200; 200x100	<a href="http://vav.link/it/vfm-wa2x2-3">vav.link/it/vfm-wa2x2-3</a>
 Sistema di montaggio a parete fisso per schermi piatti VFM-W4X4V 400 x 400 (Copy)	VFM-W4X4V/2	<b>Diagonal:</b> 32" - 55" <b>SWL:</b> 60kg <b>Vesa:</b> 200x200; 300x300; 200x400; 400x200; 400x300; 300x400; 400x400; 200x300	<a href="http://vav.link/it/vfm-w4x4v-2">vav.link/it/vfm-w4x4v-2</a>
 VFM-W4X4TV Sistema di montaggio a parete inclinabile per schermi piatti 400 x 400 (Copy)	VFM-W4X4TV/2	<b>Diagonal:</b> 32" - 55" <b>SWL:</b> 60kg <b>Vesa:</b> 200x200; 300x300; 200x400; 400x200; 400x300; 300x400; 400x400; 200x300; 150x200	<a href="http://vav.link/it/vfm-w4x4tv-2">vav.link/it/vfm-w4x4tv-2</a>

## Supporti per grandi schermi

Prodotto	Numero di parte	Informazioni	Collegamento
 <p>Display Wall Mount VESA 600x400</p>	VFM-W6X4V/2	<b>Diagonal:</b> 37" - 70" <b>SWL:</b> 60kg <b>Vesa:</b> 200x200; 300x300; 200x400; 400x200; 400x300; 600x400; 300x400; 800x400; 400x400; 500x400; 600x300; 500x300; 800x300	<a href="http://vav.link/it/vfm-w6x4v-2">vav.link/it/vfm-w6x4v-2</a>
 <p>Nero Braccio da parete per schermi piatti 600x400</p>	VFM-WA6X4/3	<b>Diagonal:</b> 42" - 70" <b>SWL:</b> 30kg <b>Vesa:</b> 200x200; 300x300; 400x200; 600x400; 400x400; 200x100	<a href="http://vav.link/it/vfm-wa6x4-3">vav.link/it/vfm-wa6x4-3</a>
 <p>VFM-W8X4V Economico sistema di montaggio a parete per schermi piatti 800 x 400 (Copy)</p>	VFM-W8X4V/2	<b>Diagonal:</b> 47" - 75" <b>SWL:</b> 75kg <b>Vesa:</b> 200x200; 300x300; 200x400; 400x200; 400x300; 600x400; 300x400; 800x400; 400x400; 500x400; 600x300; 500x300; 800x300; 700x400	<a href="http://vav.link/it/vfm-w8x4v-2">vav.link/it/vfm-w8x4v-2</a>
 <p>Mensola per videoconferenze con montaggio a parete</p>	VFM-F50_DL		<a href="http://vav.link/it/vfm-f50_dl">vav.link/it/vfm-f50_dl</a>
 <p>Mensola per videoconferenze con montaggio a parete</p>	VFM-POST		<a href="http://vav.link/it/vfm-post">vav.link/it/vfm-post</a>
 <p>Sistema di montaggio a soffitto per schermi piatti 600x400</p>	VFM-C6X4/V2	<b>Diagonal:</b> 32" - 75" <b>SWL:</b> 50kg <b>Vesa:</b> 100x100; 200x200; 300x300; 400x300; 600x400; 300x400; 400x400; 200x100; 500x400; 200x200; 300x300; 200x400; 400x200; 400x300; 600x400; 300x400; 400x400; 500x400; 600x300; 500x300	<a href="http://vav.link/it/vfm-c6x4-v2">vav.link/it/vfm-c6x4-v2</a>
 <p>Supporto da parete per schermi piatti 200x200</p>	VFM-W2X2V2	<b>Diagonal:</b> 20" - 50" <b>SWL:</b> 25kg <b>Vesa:</b> 75x75; 100x100; 200x200; 200x100	<a href="http://vav.link/it/vfm-w2x2v2">vav.link/it/vfm-w2x2v2</a>
 <p>Supporto da parete inclinabile per schermi piatti 200 x 200</p>	VFM-W2X2TV2	<b>Diagonal:</b> 20" - 50" <b>SWL:</b> 25kg <b>Vesa:</b> 75x75; 100x100; 200x200; 200x100	<a href="http://vav.link/it/vfm-w2x2tv2">vav.link/it/vfm-w2x2tv2</a>
 <p>Sistema di montaggio a parete per schermi piatti per carichi pesanti 400 x 400</p>	VFM-W4X4	<b>Diagonal:</b> 32" - 75" <b>SWL:</b> 100kg <b>Vesa:</b> 200x200; 300x300; 200x400; 400x200; 400x300; 350x350; 300x400; 400x400; 200x300; 150x200	<a href="http://vav.link/it/vfm-w4x4">vav.link/it/vfm-w4x4</a>
 <p>Sistema di montaggio a parete inclinabile per schermi piatti per carichi pesanti 400 x 400</p>	VFM-W4X4T	<b>Diagonal:</b> 32" - 75" <b>SWL:</b> 100kg <b>Vesa:</b> 200x200; 300x300; 200x400; 400x200; 400x300; 350x350; 300x400; 400x400; 200x300; 150x200	<a href="http://vav.link/it/vfm-w4x4t">vav.link/it/vfm-w4x4t</a>
 <p>Sistema di montaggio a parete per schermi piatti per carichi pesanti 600 x 400</p>	VFM-W6X4	<b>Diagonal:</b> 37" - 85" <b>SWL:</b> 100kg <b>Vesa:</b> 200x200; 300x300; 200x400; 400x200; 400x300; 500x500; 600x400;	<a href="http://vav.link/it/vfm-w6x4">vav.link/it/vfm-w6x4</a>

## Supporti per grandi schermi

Prodotto	Numero di parte	Informazioni	Collegamento
		300x400; 400x400; 500x400; 600x300; 500x300	
	VFM-W6X4T	<b>Diagonal:</b> 37" - 85" <b>SWL:</b> 100kg <b>Vesa:</b> 200x200; 300x300; 200x400; 400x200; 400x300; 500x500; 600x400; 300x400; 400x400; 500x400; 600x300; 500x300	<a href="http://vav.link/it/vfm-w6x4t">vav.link/it/vfm-w6x4t</a>
	VFM-W8X6	<b>Diagonal:</b> 47" - 100" <b>SWL:</b> 130kg <b>Vesa:</b> 300x300; 400x200; 400x300; 500x500; 600x400; 300x400; 800x400; 800x600; 800x500; 600x600; 400x400; 500x400; 600x500; 400x600; 700x400	<a href="http://vav.link/it/vfm-w8x6">vav.link/it/vfm-w8x6</a>
	VFM-W10X6	<b>Diagonal:</b> 55" - 110" <b>SWL:</b> 130kg <b>Vesa:</b> 300x300; 400x200; 400x300; 500x500; 600x400; 300x400; 800x400; 800x600; 800x500; 600x600; 1000x400; 1000x500; 1000x600; 400x400; 500x400; 600x500; 400x600; 700x400; 900x600; 850x400	<a href="http://vav.link/it/vfm-w10x6">vav.link/it/vfm-w10x6</a>
	VFM-WVC/2		<a href="http://vav.link/it/vfm-wvc-2">vav.link/it/vfm-wvc-2</a>
	VFM-WA4X4/3	<b>Diagonal:</b> 37" - 60" <b>SWL:</b> 25kg <b>Vesa:</b> 100x100; 200x200; 300x300; 400x200; 400x300; 400x400; 200x100; 300x200; 400x100	<a href="http://vav.link/it/vfm-wa4x4-3">vav.link/it/vfm-wa4x4-3</a>

## Braccio a muro

Prodotto	Numero di parte	Informazioni	Collegamento
	VFM-VW6X4/2	<b>Diagonal:</b> 45" - 86" <b>SWL:</b> 70kg <b>Vesa:</b> 200x200; 300x300; 200x400; 400x200; 400x300; 600x400; 300x400; 400x400; 500x400	<a href="http://vav.link/it/vfm-vw6x4-2">vav.link/it/vfm-vw6x4-2</a>

## Supporti per proiettori

Prodotto	Numero di parte	Informazioni	Collegamento
	TM-1200		<a href="http://vav.link/it/tm-1200">vav.link/it/tm-1200</a>
	TM-1200 EXT1M Pole		<a href="http://vav.link/it/tm-1200">vav.link/it/tm-1200</a>

## Supporti per proiettori

Prodotto		Numero di parte	Informazioni	Collegamento
	Staffa telescopico da soffitto per proiettore	TM-TELE		<a href="http://vav.link/it/tm-tele">vav.link/it/tm-tele</a>
	Staffa da soffitto per montaggio ravvicinato del proiettore	TM-CC		<a href="http://vav.link/it/tm-cc">vav.link/it/tm-cc</a>
	Staffa da parete per proiettori a corta gittata	TM-ST2		<a href="http://vav.link/it/tm-st2">vav.link/it/tm-st2</a>

## Supporti da pavimento

Prodotto		Numero di parte	Informazioni	Collegamento
	Supporto da pavimento stile lavagna a fogli mobili per sala riunioni	VFM-F10/WH	<b>Diagonal:</b> 50" - 55" <b>SWL:</b> 45kg <b>Vesa:</b> 200x200; 300x300; 200x400; 400x200; 400x300; 350x350; 300x400; 400x400	<a href="http://vav.link/it/vfm-f10-wh">vav.link/it/vfm-f10-wh</a>
	Supporto da pavimento bianco per Microsoft Hub 2	VFM-F10/HB	<b>Vesa:</b> 200x200; 200x400; 350x350; 300x400; 300x200; 400x200; 400x300; 400x400	<a href="http://vav.link/it/vfm-f10-hb">vav.link/it/vfm-f10-hb</a>
	Carrello per schermi regolabile in altezza con portata di 80 kg	VFM-F12	<b>Diagonal:</b> 55" - 100" <b>SWL:</b> 100kg <b>Vesa:</b> 300x300; 200x400; 400x200; 400x300; 600x400; 300x400; 800x400; 800x600; 400x400; 500x400; 400x600; 300x300; 400x200; 400x300; 500x500; 600x400; 300x400; 800x400; 800x600; 800x500; 600x600; 400x400; 500x400; 600x500; 400x600; 700x400; 900x600; 850x400	<a href="http://vav.link/it/vfm-f12">vav.link/it/vfm-f12</a>
	Carrello per schermi regolabile in altezza con portata di 45 kg	VFM-F19	<b>Diagonal:</b> 31" - 80" <b>SWL:</b> 50kg <b>Vesa:</b> 300x300; 200x400; 400x200; 400x300; 600x400; 300x400; 400x400; 200x200; 350x350	<a href="http://vav.link/it/vfm-f19">vav.link/it/vfm-f19</a>
	Carrello per schermi regolabile in altezza con portata di 45 kg	VFM-F20	<b>Diagonal:</b> 37" - 70" <b>SWL:</b> 50kg <b>Vesa:</b> 200x200; 300x300; 200x400; 400x200; 400x300; 600x400; 350x350; 300x400; 400x400	<a href="http://vav.link/it/vfm-f20">vav.link/it/vfm-f20</a>
	Carrello per schermi regolabile in altezza con portata di 45 kg	VFM-F21	<b>Diagonal:</b> 31" - 80" <b>SWL:</b> 50kg <b>Vesa:</b> 200x200; 300x300; 200x400; 400x200; 400x300; 600x400; 350x350; 300x400; 400x400	<a href="http://vav.link/it/vfm-f21">vav.link/it/vfm-f21</a>
	Carrello per schermi regolabile in altezza con portata di 45 kg	VFM-F22	<b>Diagonal:</b> 31" - 80" <b>SWL:</b> 60kg <b>Vesa:</b> 200x200; 300x300; 200x400; 400x200; 400x300; 600x400; 350x350; 300x400; 400x400	<a href="http://vav.link/it/vfm-f22">vav.link/it/vfm-f22</a>

## Supporti da pavimento

Prodotto		Numero di parte	Informazioni	Collegamento
	Carrello per schermi regolabile in altezza con portata di 80 kg	VFM-F25	<b>Diagonal:</b> 60" - 100" <b>SWL:</b> 80kg <b>Vesa:</b> 200x200; 300x300; 200x400; 400x200; 400x300; 600x400; 300x400; 800x400; 800x600; 1000x400; 1000x600; 400x400; 500x400; 400x600; 850x400	<a href="http://vav.link/it/vfm-f25">vav.link/it/vfm-f25</a>
	Carrello per schermi regolabile in altezza con portata di 80 kg	VFM-F26	<b>Diagonal:</b> 55" - 100" <b>SWL:</b> 80kg <b>Vesa:</b> 200x200; 300x300; 200x400; 400x200; 400x300; 600x400; 300x400; 800x400; 800x600; 400x400; 500x400; 400x600	<a href="http://vav.link/it/vfm-f26">vav.link/it/vfm-f26</a>
	Carrello per schermi regolabile in altezza con portata di 80 kg	VFM-F27	<b>Diagonal:</b> 55" - 100" <b>SWL:</b> 90kg <b>Vesa:</b> 200x200; 300x300; 200x400; 400x200; 400x300; 600x400; 300x400; 800x400; 800x600; 400x400; 500x400; 400x600	<a href="http://vav.link/it/vfm-f27">vav.link/it/vfm-f27</a>
	F50 Motorised Flat Panel Floor Stand	VFM-F50	<b>Diagonal:</b> 47" - 100" <b>SWL:</b> 99kg <b>Vesa:</b> 300x300; 400x200; 400x300; 500x500; 600x400; 300x400; 800x400; 800x600; 800x500; 600x600; 400x400; 500x400; 600x500; 400x600; 200x200; 100x100	<a href="http://vav.link/it/vfm-f50">vav.link/it/vfm-f50</a>
	F50T Motorised Trolley Floor stand	VFM-F50T	<b>Diagonal:</b> 47" - 100" <b>SWL:</b> 110kg <b>Vesa:</b> 300x300; 400x200; 400x300; 500x500; 600x400; 300x400; 800x400; 800x600; 800x500; 600x600; 400x400; 500x400; 600x500; 400x600; 200x200; 100x100	<a href="http://vav.link/it/vfm-f50t">vav.link/it/vfm-f50t</a>
	Mensola per videoconferenze con montaggio a parete	VFM-F50_DL		<a href="http://vav.link/it/vfm-f50_dl">vav.link/it/vfm-f50_dl</a>
	F51 Flat Panel Floor Stand	VFM-F51	<b>Diagonal:</b> 47" - 100" <b>SWL:</b> 95kg <b>Vesa:</b> 300x300; 400x200; 400x300; 500x500; 600x400; 300x400; 800x400; 800x600; 800x500; 600x600; 400x400; 500x400; 600x500; 400x600; 100x100; 200x200	<a href="http://vav.link/it/vfm-f51">vav.link/it/vfm-f51</a>
	F51T Flat Panel Trolley	VFM-F51T	<b>Diagonal:</b> 47" - 100" <b>SWL:</b> 95kg <b>Vesa:</b> 300x300; 400x200; 400x300; 500x500; 600x400; 300x400; 800x400; 800x600; 800x500; 600x600; 400x400; 500x400; 600x500; 400x600; 100x100; 200x200	<a href="http://vav.link/it/vfm-f51t">vav.link/it/vfm-f51t</a>
	Mensola per videoconferenze con montaggio a parete	VFM-POST		<a href="http://vav.link/it/vfm-post">vav.link/it/vfm-post</a>



**VISION**

AV installation products

[www.visionaudiovisual.com](http://www.visionaudiovisual.com)