

# VISION

AV installation products



Garantía  
de por vida

# Smart, Reliable, Technical.

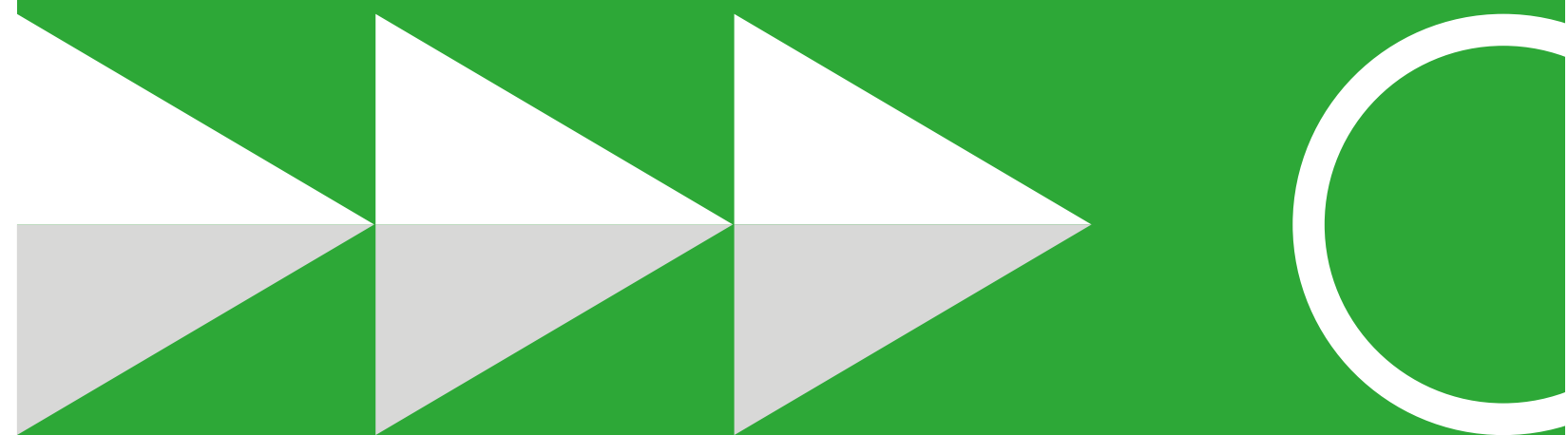



**Garantía  
de por vida**



Más de 300 000 salas de reuniones en todo el mundo utilizan los productos de Vision por su excelente fiabilidad.



Vision ha comprobado que sus productos se encuentran entre los más fiables tras realizar evaluaciones comparativas con los productos de algunos de los fabricantes de electrónica más importantes del mundo.

Hemos hecho de la palabra FIABLE nuestro lema, porque nos entusiasma aumentar la fiabilidad de nuestros productos.



Si desea aportar alguna opinión que contribuya a mejorar nuestros productos, estaremos encantados de escucharla.

[vav.link/garantia](https://vav.link/garantia)

# Vision

Diseño inteligente hasta en el más mínimo detalle de nuestros productos. Instalación inteligente.

Los instaladores solo tienen dos manos, por eso nos aseguramos de que no sientan la necesidad de convertirse en un pulpo para instalar nuestros productos.

## Inteligentes



### Buscador de soportes

Introduzca parte del número de pieza de la pantalla plana y obtenga una lista preseleccionada de los soportes disponibles.



### Buscador de cables

Determine cuál es el cable que necesita en 30 segundos.



### Configurador Techconnect

Necesita ayuda para averiguar qué piezas necesita para componer una placa frontal? No hay problema.

## Fiables



### Un proveedor fiable

No obviaremos sus correos electrónicos cuando necesite ayuda. Le responderemos con la mayor brevedad posible.



### Unos niveles de existencias fiables

Nos esforzamos al máximo por tener siempre existencias de los productos que usted necesita, y hemos calculado hasta qué punto lo conseguimos: el 95 % de las veces tenemos los artículos que los clientes nos piden.



### Un producto fiable

Garantía durante toda la vida útil del producto. Comparamos nuestra fiabilidad con la de otros fabricantes. Por eso, cuando afirmamos que nuestros productos son sumamente fiables, no estamos especulando, sino constatando un hecho.

## Técnicos



### Personal técnico

Nuestro personal conoce los productos y es consciente de las dificultades a las que se enfrentan los instaladores.



### Producto técnico

Nuestro equipo de desarrollo de productos traspasa constantemente los límites técnicos para proporcionar a los integradores unos productos que ofrezcan unas soluciones más sencillas.



### Instalación fácil gracias al diseño

Nuestros productos están diseñados por técnicos audiovisuales y pueden adaptarse «in situ».

# Ubicación de los principales almacenes Vision

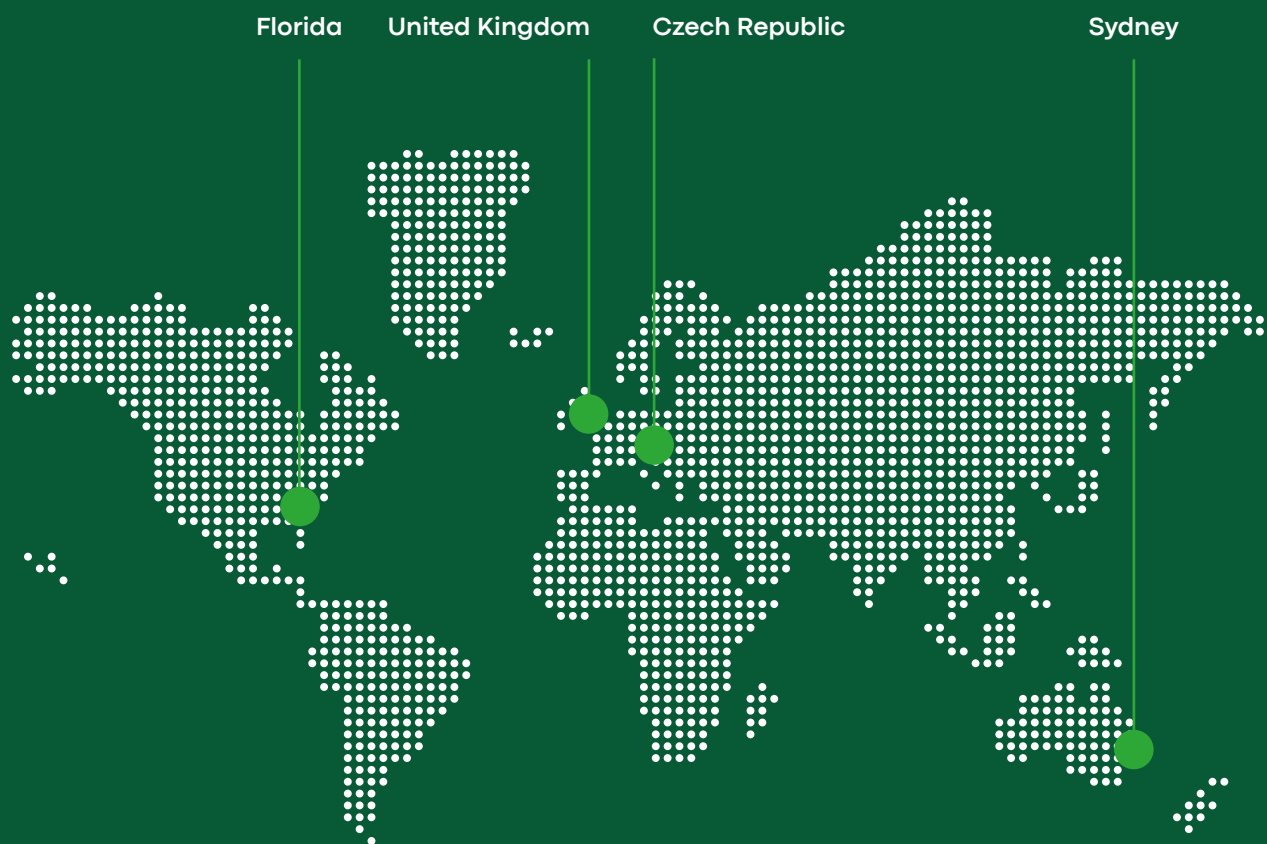

“ Ponemos todo nuestro empeño en perfeccionar los detalles así que, si se le ocurre cómo podemos mejorar un producto, le agradeceríamos que nos lo haga saber.

Será atendido por una persona real y obtendrá una respuesta inmediata. ”

**Stuart Lockhart, Director General**

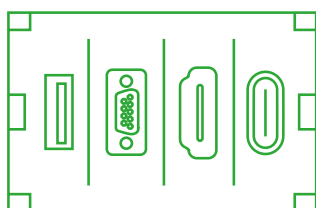

## Cajas de Conexiones

---

- > Paquetes de Cajas de Conexiones TC
- > Módulos TC
- > Cables TC
- > Accesorios de Montaje TC
- > Placa Frontal de Mesa
- > Control Universal
- > Módulo de Amplificador Digital de 50W



### Configurador de Placas Frontales Techconnect

Seleccione los productos y piezas que necesita para ver una representación gráfica de su producto final.

[vav.link/es/fc](http://vav.link/es/fc)



**Garantía  
de por vida**

# Paquete de caja de conexiones TC3

## Parte del sistema Techconnect 3

Techconnect es una gama de cajas de conexiones modulares concebida especialmente para los instaladores de componentes audiovisuales. Un "marco" que consta de dos partes se fija en una caja de conexiones (o un "anillo de montaje" si la pared es hueca) y, a continuación, se encajan los módulos en su sitio para completar la instalación. Techconnect está basado en los tamaños estándar de cajas de conexiones del Reino Unido, y Vision también ofrece accesorios de montaje para otros países. En el 99 % de las instalaciones audiovisuales profesionales se requiere el mismo conjunto de módulos, por lo que Vision ofrece un paquete sencillo que incluye una selección básica de módulos para que sirvan como punto de partida.

TC3-PK EU SAP: 3446594  
US SAP: 12939494

### Inhalt des Modulsortiments

1 x 2-fach Installationsgehäuse UK  
TC3 BACKBOX2G [SAP:3446598]  
1 x 2-fach Rahmen zur Aufnahme von  
5 Modulen TC3 SURR2G [SAP:3446603]  
1 x VGA mit Miniklinke TC3 VGAF 3.5MM  
[SAP:3446585]  
1 x USB (Typ B auf Vorderseite) TC3  
USB [SAP:3446581]  
1 x HDMI TC3 HDMI [SAP:3446573]  
3 x Blindplatten-Module TC3 BLANK  
[SAP:3446572]

[vav.link/de/tc3-pk](http://vav.link/de/tc3-pk)

Basta con que seleccione la longitud del paquete de cables que necesita de entre las siguientes:



### Blanco mate

De un blanco puro con un perfil cincelado, Techconnect3 también ofrece un espacio plano de 11 mm por encima y por debajo de los conectores para incorporar adhesivos informativos o de marca de empresa.



### Módulos atornillables

Los módulos tienen una lengüeta que se engancha en el marco en la parte inferior y, a continuación, basta con girar un par de veces los tornillos preinstalados para fijar los módulos en su sitio.

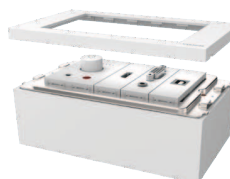

### Mayor resistencia

Techconnect3 ofrece módulos más cortos y más nervaduras para reducir la flexión del módulo. En aquellas partes donde es conveniente la flexión para evitar la ruptura, se utiliza plástico ABS.



### Ajuste y acabado mejorados

Techconnect3 ofrece más espacio detrás de los módulos para guardar los cables, así como unos huecos entre los módulos más estrechos y uniformes.



### Amplificador TC3 de 50 W

TC3-AMP / SAP: 3446595

Amplificador digital de tamaño reducido y 2 salidas de 25 W (RMS) a 8 ohmios  
2 entradas estéreo (entrada 1 duplicada en los paneles delantero y trasero)

Incluye mando a distancia por infrarrojos

[vav.link/es/tc3-amp](https://vav.link/es/tc3-amp)



### Amplificador TC3 de 50 W

TC3-AMP+ / SAP: 8468232

Extremadamente pequeño 2 x 25 W (RMS) a 8 ohmios Amplificador Digital  
2 entradas estéreo (Entrada 1 duplicada en el frente y en la parte trasera)

Control remoto por infrarrojos incluido

Par de altavoces de 5,25" incluidos

[vav.link/es/tc3-ampplus](https://vav.link/es/tc3-ampplus)



### TC3 Módulo de control

TC3-CTL/2 / SAP: 7754754

Controla simultáneamente múltiples dispositivos AV con IR, RS-232 y 12V  
Comandos programados para aplicaciones de señalización

Alimentado por corriente eléctrica

Botones retroiluminados con color variable

[vav.link/es/tc3-ctl-2](https://vav.link/es/tc3-ctl-2)



### TC3 Módulo de miniconector (conector Phoenix posterior)

TC3 3.5MM/V2 / SAP: 5354529

Se utiliza con 1 módulo

Perfecto para uso con cable de audio estéreo

Conector Phoenix en la parte posterior

Distribuidor de señal en la parte posterior

La entrada de la parte frontal desconecta la entrada de la parte posterior

[vav.link/es/tc3\\_3-5mm-v2](https://vav.link/es/tc3_3-5mm-v2)



### TC3 Módulo hueco

TC3 BLANK / SAP: 3446572

Módulos huecos sencillos para ocultar ranuras no utilizadas del marco

Se utiliza con 1 módulo

[vav.link/es/tc3\\_blank](https://vav.link/es/tc3_blank)

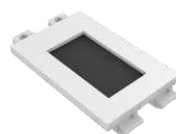

### TC3 Módulo pasador

TC3 BRUSH / SAP: 4726966

Módulo único de doble anchura con orificio para pasar cables

Apertura para pasar cables de más de 42 x 22 mm (1,65" x 0,87")

Se utiliza con 2 módulos

[vav.link/es/tc3\\_brush](https://vav.link/es/tc3_brush)



### TC3 Módulo HDMI

TC3 HDMI / SAP: 3446573

Módulo HDMI v2.0 (4K @ 30 Hz)

Incluye un cable corto en la parte posterior con conector HDMI hembra

Transmite vídeo y audio digitales por un solo cable

Se utiliza con 1 módulo

[vav.link/es/tc3\\_hdmi](https://vav.link/es/tc3_hdmi)



### TC3 Módulo HDMI

TC3 HDMI+ / SAP: 7345515

Módulo HDMI versión 2.0 (4K @ 60 Hz)

Incluye un cable corto en la parte posterior provisto de conector HDMI hembra

Amplificador en línea

Cuenta con un cobre más grueso que

facilita las instalaciones más complicadas

[vav.link/es/tc3\\_hdmiplus](https://vav.link/es/tc3_hdmiplus)

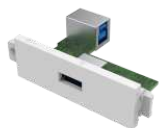

### TC3 Módulo USB-A a USB-B

TC3 USBA / SAP: 3446580

Toma tipo "B" en la parte posterior igual que en el bastidor de una impresora  
Toma tipo "A" en el frontal igual que en el bastidor de un ordenador portátil  
Se utiliza con 1 módulo  
USB 3.0 (compatible con versiones anteriores a 2.0)

[vav.link/es/tc3\\_usba](https://vav.link/es/tc3_usba)



### TC3 Módulo USB-B a USB-A

TC3 USBB / SAP: 3446581

Toma tipo "A" en la parte posterior igual que en el bastidor de un ordenador portátil  
Toma tipo "B" en el frontal igual que en el bastidor de una impresora  
Se utiliza con 1 módulo  
USB 3.0 (compatible con versiones anteriores a 2.0)

[vav.link/es/tc3\\_usbb](https://vav.link/es/tc3_usbb)



### TC3 Módulo USB-B a USB-A con circuito de amplificador activo

TC3 USBB+ / SAP: 3446582

Toma tipo "B" en el frontal igual que en el bastidor de una impresora  
Toma tipo "A" en la parte posterior igual que en el bastidor de un ordenador portátil  
El circuito activo transmite a 5 voltios a través de USB para impulsar la señal  
Se utiliza con 1 módulo  
USB 3.0 (compatible con versiones anteriores a 2.0)

[vav.link/es/tc3\\_usbbplus](https://vav.link/es/tc3_usbbplus)



### Techconnect USB-C module

TC3 USBC / SAP: 4783744

Toma de tipo C en la parte frontal  
Cola en la parte trasera con enchufes HDMI y USB-A  
HDMI 4K @ 60 Hz  
USB 3.0  
El circuito activo potencia las señales

[vav.link/es/tc3\\_usbc](https://vav.link/es/tc3_usbc)



### Techconnect USB-C coupler module

TC3 USBCFF / SAP: 11548229

Enchufe tipo "C" en la parte delantera y trasera  
HDMI 4K @ 60 Hz  
USB 3.2  
El circuito activo amplifica las señales

[vav.link/es/tc3\\_usbcff](https://vav.link/es/tc3_usbcff)



### TC3 Módulo de VGA y Audio (conector Phoenix posterior)

TC3 VGAF3.5MM / SAP: 3446585

Conector D-sub hembra de 15 patillas para salida de PC  
Con una toma de miniconector de 3,5 mm para audio estéreo  
Conector Phoenix en la parte posterior  
Sin etiquetar  
Se utiliza con 1 módulo

[vav.link/es/tc3\\_vgaf3-5mm](https://vav.link/es/tc3_vgaf3-5mm)



### TC3 Módulo VGA (conector Phoenix posterior)

TC3 VGAF / SAP: 3446584

Conector D-sub hembra de 15 patillas para salida de PC  
Conector Phoenix en la parte posterior  
Se utiliza con 1 módulo

[vav.link/es/tc3\\_vgaf](https://vav.link/es/tc3_vgaf)





## Cable blanco tipo HDMI

Cable HDMI de alta velocidad de color blanco con Ethernet. Conector compacto chapado en oro. Probado en la categoría 2.

**2 m (6,5 pies)**

TC 2MHDMI8K / SAP: 9886225

[vav.link/es/tc\\_2mhdmi8k](https://vav.link/es/tc_2mhdmi8k)

**3 m (9,8 pies)**

TC 5MHDMI8K / SAP: 9886227

[vav.link/es/tc\\_5mhdmi8k](https://vav.link/es/tc_5mhdmi8k)

**3 m (9,8 pies)**

TC 15MHDMI8K / SAP: 9886224

[vav.link/es/tc\\_15mhdmi8k](https://vav.link/es/tc_15mhdmi8k)

**1 m (3,2 pies)**

TC 1MHDMI / SAP: 3058974

[vav.link/es/tc\\_1mhdmi](https://vav.link/es/tc_1mhdmi)

**2 m (6,5 pies)**

TC 2MHDMI / SAP: 3265151

[vav.link/es/tc\\_2mhdmi](https://vav.link/es/tc_2mhdmi)

**5 m (16,4 pies)**

TC2 5MHDMI / SAP: 2746863

[vav.link/es/tc2\\_5mhdmi](https://vav.link/es/tc2_5mhdmi)

**15 m (49,2 pies)**

TC2 15MHDMI / SAP: 2746865

[vav.link/es/tc2\\_15mhdmi](https://vav.link/es/tc2_15mhdmi)

**30 m (98,4 pies)**

TC 30MHDMI+ / SAP: 4842772

**3 m (9,8 pies)**

TC 3MHDMI8K / SAP: 9886221

[vav.link/es/tc\\_3mhdmi8k](https://vav.link/es/tc_3mhdmi8k)

**3 m (9,8 pies)**

TC 10MHDMI8K / SAP: 9886223

[vav.link/es/tc\\_10mhdmi8k](https://vav.link/es/tc_10mhdmi8k)

**0,5 m (1,6 pies)**

TC 0.5MHDMI / SAP: 3058973

[vav.link/es/tc\\_0-5mhdmi](https://vav.link/es/tc_0-5mhdmi)

**1,5 m (4,9 pies)**

TC 1.5MHDMI / SAP: 4500873

[vav.link/es/tc\\_1-5mhdmi](https://vav.link/es/tc_1-5mhdmi)

**3 m (9,8 pies)**

TC2 3MHDMI / SAP: 3000666

[vav.link/es/tc2\\_3mhdmi](https://vav.link/es/tc2_3mhdmi)

**10 m (32,8 pies)**

TC2 10MHDMI / SAP: 2746864

[vav.link/es/tc2\\_10mhdmi](https://vav.link/es/tc2_10mhdmi)

**20 m (65,6 pies)**

TC 20MHDMI+ / SAP: 4842771

[vav.link/es/tc\\_20mhdmiplus](https://vav.link/es/tc_20mhdmiplus)



## Cable USB 2.0 blanco

USB-A es el tipo de conector que se conecta a un portátil. USB-B es el extremo que se conecta a una impresora.

Apantallamiento trenzado de alta calidad y conector con núcleo de ferrita en ambos extremos como protección frente a las interferencias de campos electromagnéticos y de radiofrecuencia.

\*Los modelos de 10 metros disponen de un amplificador activo en línea (48 mm / 1,9" de largo x 25 mm / 0,98" de ancho) integrado a medio camino del cable.

Cuando se utiliza con la placa modular de Techconnect, se recomienda utilizar el módulo amplificador activo TC2 USB+ en todos los cables que sean de más de 5 m (16,4 pies).

**10 m (32,8 pies)**

TC 10MUSB+/2 / SAP: 7428313

[vav.link/es/tc\\_10musbplus-2](https://vav.link/es/tc_10musbplus-2)

**1m (3.2ft)**

TC 1MUSB / SAP: 3265177

[vav.link/es/tc\\_1musb](https://vav.link/es/tc_1musb)

**3 m (9,8 pies)**

TC2 3MUSB / SAP: 3004700

[vav.link/es/tc2\\_3musb](https://vav.link/es/tc2_3musb)

**10 m (32,8 pies)**

TC2 10MUSB+ / SAP: 3244188

[vav.link/es/tc2\\_10musbplus](https://vav.link/es/tc2_10musbplus)

**15 m (49,2 pies)**

TC 15MUSB+/2 / SAP: 7419234

[vav.link/es/tc\\_15musbplus-2](https://vav.link/es/tc_15musbplus-2)

**2m (6.5ft)**

TC 2MUSB / SAP: 3265178

[vav.link/es/tc\\_2musb](https://vav.link/es/tc_2musb)

**5 m (16,4 pies)**

TC2 5MUSB / SAP: 3004951

[vav.link/es/tc2\\_5musb](https://vav.link/es/tc2_5musb)

**15 m (49,2 pies)**

TC2 15MUSB+ / SAP: 3004953

[vav.link/es/tc2\\_15musbplus](https://vav.link/es/tc2_15musbplus)



## Cable blanco de VGA a conector Phoenix

Un conector moldeado en un extremo y un conector Phoenix macho en el otro extremo, que puede conectarse directamente en la parte trasera del módulo.

**3 m (9,8 pies)**  
TC2 3MVGA / SAP: 3000667

**5 m (16,4 pies)**  
TC2 5MVGA / SAP: 2042118  
[vav.link/es/tc2\\_5mvga](https://vav.link/es/tc2_5mvga)

**10 m (32,8 pies)**  
TC2 10MVGA / SAP: 1461166  
[vav.link/es/tc2\\_10mvga](https://vav.link/es/tc2_10mvga)

**15 m (49,2 pies)**  
TC2 15MVGA / SAP: 1461168  
[vav.link/es/tc2\\_15mvga](https://vav.link/es/tc2_15mvga)

**20 m (65,6 pies)**  
TC2 20MVGA / SAP: 1461174  
[vav.link/es/tc2\\_20mvga](https://vav.link/es/tc2_20mvga)

## Cable blanco de miniconector a conector Phoenix

Un conector moldeado en un extremo y un conector Phoenix macho en el otro extremo, que puede conectarse directamente en la parte trasera de un módulo de placa frontal Techconnect.



**3 m (9,8 pies)**  
TC2 3M3.5MM / SAP: 3000665

**5 m (16,4 pies)**  
TC2 5M3.5MM / SAP: 2042096

**10 m (32,8 pies)**  
TC2 10M3.5MM / SAP: 1461164  
[vav.link/es/tc2\\_10m3-5mm](https://vav.link/es/tc2_10m3-5mm)

**15 m (49,2 pies)**  
TC2 15M3.5MM / SAP: 1474524

**20 m (65,6 pies)**  
TC2 20M3.5MM / SAP: 1461172  
[vav.link/es/tc2\\_20m3-5mm](https://vav.link/es/tc2_20m3-5mm)



## TC3 Placa frontal de mesa

TC3 SURRTB / SAP: 4875951

Se encaja en la mesa  
Se incluye bastidor y marco de acople  
Alberga hasta 9 módulos (no se incluyen)  
Ajuste y acabados de primera calidad  
Negro mate

[vav.link/es/tc3\\_surrtb](https://vav.link/es/tc3_surrtb)

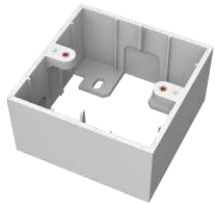

## TC3 Caja de montaje en superficie y con una salida para RU

TC3 BACKBOX1G / SAP: 3446597

Coloca el marco Techconnect de salida sencilla en las paredes.  
Montaje en superficie

[vav.link/es/tc3\\_backbox1g](https://vav.link/es/tc3_backbox1g)

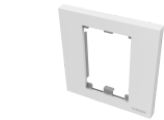

## TC3 Marco de una salida para RU

TC3 SURR1G / SAP: 3446602

Marco de salida sencilla que admite dos módulos (no incluidos)  
Se adapta a cualquier caja de montaje (empotrable) de salida sencilla estándar o anillo de montaje para RU

[vav.link/es/tc3\\_surr1g](https://vav.link/es/tc3_surr1g)



## TC3 Marco de dos salidas para RU

TC3 SURR2G\_DDA / SAP: 10388804

Gris oscuro  
Se adapta a la envolvente de doble gang TC3 SURR2G  
Se puede agregar a cualquier paquete Techconnect

[vav.link/es/tc3\\_surr2g\\_dda](https://vav.link/es/tc3_surr2g_dda)



## TC3 Anillo de montaje de dos salidas sobre placa de yeso para RU

TC2 MUDRING2G / SAP: 1643908

Coloca el marco de Techconnect de dos salidas en huecos de las paredes de yeso  
Montaje a paño

[vav.link/es/tc2\\_mudring2g](https://vav.link/es/tc2_mudring2g)

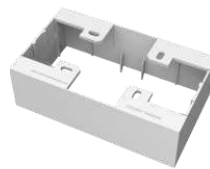

## TC3 Caja de montaje en superficie de dos salidas para RU

TC3 BACKBOX2G / SAP: 3446598

Coloca el marco Techconnect de dos salidas en las paredes.  
Montaje en superficie

[vav.link/es/tc3\\_backbox2g](https://vav.link/es/tc3_backbox2g)



## TC3 Marco de dos salidas para RU

TC3 SURR2G / SAP: 3446603

Marco de salida doble que admite cinco módulos (no incluidos)  
Se adapta a cualquier caja de conexiones (empotrable) de salida doble estándar para el RU

[vav.link/es/tc3\\_surr2g](https://vav.link/es/tc3_surr2g)



## TC3 Marco de 65 mm para Bélgica

TC3 SURRBE65 / SAP: 3446591

El marco admite cuatro módulos (no incluidos)  
Apto para canaletas Le Grand estándar de 65 mm / 2,56"

[vav.link/es/tc3\\_surrbe65](https://vav.link/es/tc3_surrbe65)

# Caja de conexión de mesa

## Parte del sistema Techconnect 3

Parte de la familia de placas frontales AV modulares Techconnect de Vision, este marco de mesa permite su integración audiovisual completa en mesas de salas de juntas y de reuniones.



### Tacto agradable

Levante la tapa y observe su utilidad. Resistente, con materiales de delicados acabados seleccionados durante su fabricación.



### Puntos de sujeción para cables

En Vision nos tomamos en serio la facilidad de la instalación. Los instaladores tendrán acceso a múltiples orificios de fijación de 6 mm / 0,23" para sujetar los cables por debajo del bastidor.



### Conectar y cerrar

Un hueco de 15 mm / 0,6" alrededor de la tapa, le permite la conexión o extracción, para después cerrar esta tapa y volver al espacio original de la mesa para su reunión.



### Capacidad para 9 módulos

Combine y encaje los módulos necesarios en una carcasa que permite cambios futuros.



### A4

El tamaño del bisel enmarcado es muy parecido al de una hoja de papel A4, siendo algo más estrecho.



### Tomas de alimentación opcionales

Opte por la Schuko de Vision (UE) o bien por los módulos para la toma de alimentación conforme a BS 1363 (R.U.) (Números de pieza TC3 PWREU o TC3 PWRUK). Como cada uno de estos módulos ocupa un solo espacio destinado a 3 módulos, podrá tener hasta un total de tres.



### Cierre progresivo

Aunque cierre la tapa de golpe, un amortiguador la cerrará lentamente, sin ruido alguno.



Garantía de por vida

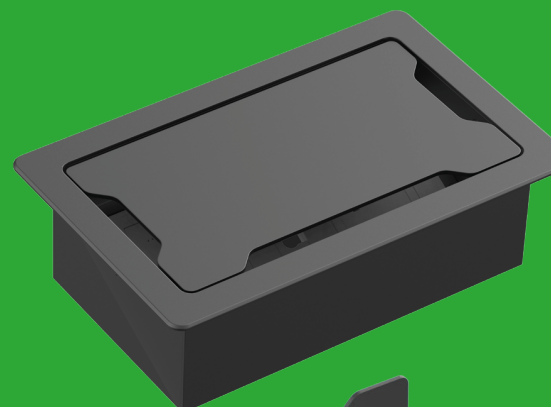

TC3 SURRTB EU SAP: 4875951 US SAP: 13445531

Se encaja en la mesa

Se incluye bastidor y marco de acople

Alberga hasta 9 módulos (no se incluyen)

Ajuste y acabados de primera calidad

Negro mate

[vav.link/es/tc3\\_surrtb](https://vav.link/es/tc3_surrtb)



Garantía  
de por vida

TC3-CTL EU SAP: 3446596  
US SAP: 12939501

Controle proyectores, etc. a través de  
IR, RS-232, RS-485 y 12 V  
Programa comandos  
Alimentación por red eléctrica o pilas

[vav.link/es/tc3-ctl](http://vav.link/es/tc3-ctl)



# TC3 Módulo de control

## Parte del sistema Techconnect 3

El módulo de control Techconnect Control es el dispositivo profesional de control audiovisual más flexible que se pueda encontrar. Un sencillo panel de control se encarga de controlarlo todo y solo presenta a los usuarios las funciones que utilizan a diario. Sin necesidad de llamar al servicio de asistencia técnica. Olvídense de perder los controles remotos. Todo seguro en un único módulo Techconnect.



### Modo sencillo

Mantenga pulsados los dos botones centro para que el módulo de control adopte el modo de aprendizaje. Apunte el control remoto del dispositivo original a la parte delantera del módulo de control y programe un código por botón.



### Necesita más botones?

Si necesita más de seis botones, el software le permite añadir otro módulo de control modo de teclado de extensión que se conecta al maestro.



### Batería

El módulo de control incluye un adaptador a la red eléctrica, pero también puede alimentarse mediante 2 x pilas AAA (no incluidas).



### Biblioteca de códigos

Una biblioteca integrada de códigos IR y RS-232 ayuda a acelerar la introducción de códigos. Se pueden agregar códigos IR usando el control remoto original, o copiando y pegando el código hex si ha perdido el control remoto.



### Duplicación

Los programas se pueden guardar en un PC, facilitando la posible duplicación.



### Retraso

Los comandos se pueden retrasar hasta 60 segundos. Por ejemplo, cuando enciende un proyector este tarda unos momentos en calentarse, de manera que la pantalla motorizada no desciende hasta que el proyector está listo.



### Etiquetas

Los botones de la parte delantera tienen una tapa transparente que se puede retirar para poder cambiar las etiquetas.



### Botones con iluminación de fondo

Los botones con iluminación son sencillos de leer.



### Fácil Cableado

Para acelerar la instalación que viene con un cable corto serie de 9 patillas que se enchufa en el puerto de Phoenix en el Control.



### Modo avanzado

Conecte el módulo de control a un PC y use el software que se incluye para asignar comandos múltiples RS-232, IR y 12 V a cada botón.



### Programación

Una vez introducidos los comandos, se pueden programar.

# Amplificador TC3 de 50 W

## Parte del sistema Techconnect 3



### Entrada en el panel delantero

En el panel trasero hay dos entradas con conectores Phoenix extraíbles pero, para mayor comodidad, la entrada 1 además está duplicada en el panel delantero, junto con una toma de miniconector. Mientras se encuentra en uso, esta entrada «seminormalizada» desconecta el terminal trasero.



### Mando a distancia

Incluye un mando a distancia con receptores de infrarrojos en la parte delantera y trasera para su integración con sistemas de control tales como Techconnect Control. Nota: Este amplificador no incluye control de tono. Los mandos a distancia de repuesto de Vision incorporan botones de tono, pero no funcionan con este producto.



### Amplificador de clase D

Los amplificadores digitales no consumen energía salvo que esté activo el programa de amplificación por lo que, incluso aunque se hayan encendido con el volumen máximo, en la práctica estarán apagados si no reciben ninguna entrada. Los amplificadores digitales también tienen la ventaja de funcionar en frío, por lo que no necesitan voluminosos disipadores de calor.



### Cables incluidos

El cable de altavoz así como el cable de conexión a la parte trasera del módulo está incluido.



### Regulador táctil

El producto es fácil de usar gracias a su interfaz de control sencilla y clara: basta con mantener pulsado el regulador para encenderlo y apagarlo. Púlselo brevemente para cambiar la entrada.



### Amplificador para cuatro altavoces

No se deje engañar por su tamaño: el amplificador Techconnect puede funcionar con una resistencia de carga de 4 ohmios, lo que le permitirá alimentar hasta cuatro altavoces de 8 ohmios (o dos altavoces de 4 ohmios).



### Al alcance de la mano

Como se puede colocar en cualquier lugar de la sala, resulta ideal para espacios de formación, salas de juntas y aulas.



### Gama Techconnect integrada

Incluye una caja de conexiones y un marco de salida simple pero, si lo prefiere, puede instalarlo en un marco de salida doble junto con otros módulos Techconnect.



### Seguro

Perfecto para cuando no hay mobiliario en el que colocar un amplificador, ya que, al estar montado en la pared, es mucho menos visible ante posibles robos.



### Memoria predefinida

De forma predeterminada, cuando se conecta la alimentación, el amplificador Techconnect se enciende y aplica la configuración más reciente. Si se utiliza en aplicaciones hoteleras, es posible ajustarlo para que regrese a una entrada y un nivel predefinidos cuando se encienda, por ejemplo, en las habitaciones del hotel.



### Fácil de instalar y desinstalar

Un módulo resistente fácil de instalar, retirar y desconectar desde la parte delantera. Los conectores Phoenix extraíbles permiten que los usuarios finales con menos conocimientos técnicos puedan desinstalarlo muy fácilmente en caso necesario.



Garantía de por vida

Al utilizar la tecnología más avanzada de chips para amplificadores digitales de baja impedancia, el nuevo módulo de amplificador Techconnect ofrece una enorme potencia en sus 2 salidas de 25 W RMS (a 8 ohmios) con un tamaño reducido que encaja en el espacio de un módulo doble. Es idóneo para espacios de reuniones, museos y salas de presentación.

Diseño para salas de reuniones, museos y zonas de presentación.

TC3-AMP EU SAP: 3446595

US SAP: 12939499

TC3-AMP+SP-1800 EU SAP: 3692237

US SAP: 70017401

TC3-AMP+CS-1900 EU SAP: 5356158

Amplificador digital de tamaño reducido y 2 salidas de 25 W (RMS) a 8 ohmios  
2 entradas estéreo (entrada 1 duplicada en los paneles delantero y trasero)  
Incluye mando a distancia por infrarrojos

[vav.link/es/tc3-amp](http://vav.link/es/tc3-amp)



# Construya su propia caja de conexiones usando nuestro **Configurador de Caja de conexiones Techconnect**

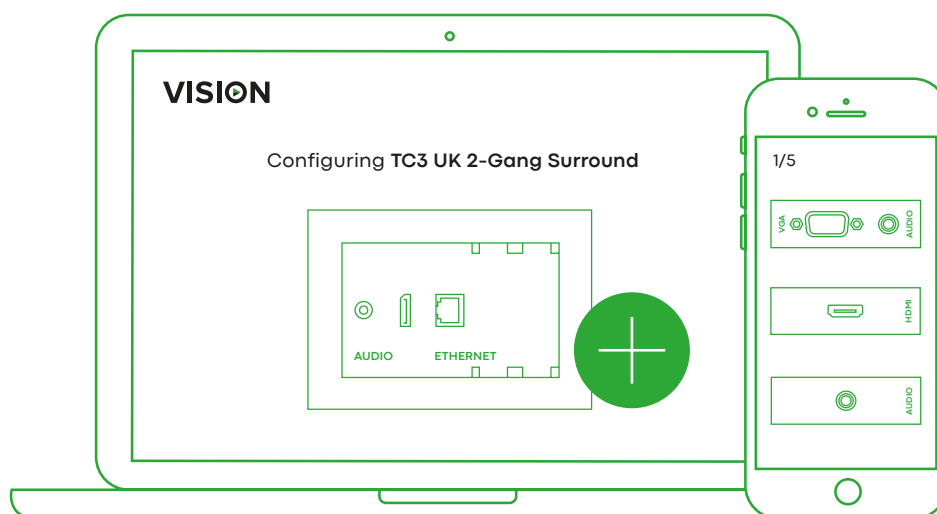

Seleccione los productos y piezas que necesita para ver una representación gráfica de su producto final y cree una lista de los productos que debe adquirir con **todos los detalles técnicos.**

## Su lista de compras



TC3 Módulo de miniconector



TC3 Módulo de salida de audio triple [RCA]



TC3 Módulo HDMI



TC3 Módulo VGA y audio



TC3 Módulo dual de RJ45



TC3 Módulo de altavoz con cable descubierto



Imprimir

















Descargar

[vav.link/es/fc](https://vav.link/es/fc)















## Módulos TC

Producto	Número de pieza	Información	Enlace
 Amplificador TC3 de 50 W	TC3-AMP		<a href="http://vav.link/es/tc3-amp">vav.link/es/tc3-amp</a>
 Amplificador TC3 de 50 W	TC3-AMP+		<a href="http://vav.link/es/tc3-ampplus">vav.link/es/tc3-ampplus</a>
 TC3 Módulo de control	TC3-CTL/2		<a href="http://vav.link/es/tc3-ctl-2">vav.link/es/tc3-ctl-2</a>
 TC3 Módulo de miniconector (conector Phoenix posterior)	TC3 3.5MM/V2		<a href="http://vav.link/es/tc3_3-5mm-v2">vav.link/es/tc3_3-5mm-v2</a>
 TC3 Módulo hueco	TC3 BLANK		<a href="http://vav.link/es/tc3_blank">vav.link/es/tc3_blank</a>
 TC3 Módulo pasador	TC3 BRUSH		<a href="http://vav.link/es/tc3_brush">vav.link/es/tc3_brush</a>
 TC3 Módulo HDMI	TC3 HDMI		<a href="http://vav.link/es/tc3_hdmi">vav.link/es/tc3_hdmi</a>
 TC3 Módulo HDMI	TC3 HDMI+		<a href="http://vav.link/es/tc3_hdmiplus">vav.link/es/tc3_hdmiplus</a>
 TC3 Módulo USB-A a USB-B	TC3 USBA		<a href="http://vav.link/es/tc3_usba">vav.link/es/tc3_usba</a>
 TC3 Módulo USB-B a USB-A	TC3 USBB		<a href="http://vav.link/es/tc3_usbb">vav.link/es/tc3_usbb</a>
 TC3 Módulo USB-B a USB-A con circuito de amplificador activo	TC3 USBB+	<b>Connector:</b> USB-A (female); USB-B (female)	<a href="http://vav.link/es/tc3_usbbplus">vav.link/es/tc3_usbbplus</a>
 Techconnect USB-C module	TC3 USBC		<a href="http://vav.link/es/tc3_usbc">vav.link/es/tc3_usbc</a>
 Techconnect USB-C coupler module	TC3 USBCFF		<a href="http://vav.link/es/tc3_usbcff">vav.link/es/tc3_usbcff</a>
 TC3 Módulo de VGA y Audio (conector Phoenix posterior)	TC3 VGAF3.5MM		<a href="http://vav.link/es/tc3_vgaf3-5mm">vav.link/es/tc3_vgaf3-5mm</a>
 TC3 Módulo VGA (conector Phoenix posterior)	TC3 VGAF		<a href="http://vav.link/es/tc3_vgaf">vav.link/es/tc3_vgaf</a>

## Cables TC

Producto	Número de pieza	Información	Enlace
 Cable blanco de 5 m (16,4 pies) de VGA a conector Phoenix	TC2 5MVGA	<b>Colour:</b> White <b>Connector:</b> VGA (male) <b>Length:</b> 5m (16ft)	<a href="http://vav.link/es/tc2_5mvga">vav.link/es/tc2_5mvga</a>
 Cable blanco de 5 m (16,4 pies) de miniconector a conector Phoenix	TC2 5M3.5MM	<b>Colour:</b> White <b>Connector:</b> Phoenix (male)	<a href="http://vav.link/es/tc2_5m3-5mm">vav.link/es/tc2_5m3-5mm</a>

# Cables TC

Producto	Número de pieza	Información	Enlace
		<b>Length:</b> 5m (16ft)	
 Cable blanco de 10 m (32,8 pies) de VGA a conector Phoenix	TC2 10MVGA	<b>Colour:</b> White <b>Connector:</b> VGA (male) <b>Length:</b> 10m (33ft)	<a href="https://vav.link/es/tc2_10mvga">vav.link/es/tc2_10mvga</a>
 Cable profesional blanco de 10 m (32,8 pies) de miniconector a conector Phoenix	TC2 10M3.5MM	<b>Colour:</b> White <b>Connector:</b> Phoenix (male) <b>Length:</b> 10m (33ft)	<a href="https://vav.link/es/tc2_10m3-5mm">vav.link/es/tc2_10m3-5mm</a>
 Cable blanco tipo HDMI de 3 m (9,8 pies)	TC2 3MHDMI	<b>Colour:</b> White <b>Connector:</b> HDMI (male) <b>Length:</b> 3m (10ft)	<a href="https://vav.link/es/tc2_3mhdmi">vav.link/es/tc2_3mhdmi</a>
 Cable blanco tipo HDMI de 15 m (49,2 pies)	TC2 15MHDMI	<b>Colour:</b> White <b>Connector:</b> HDMI (male) <b>Length:</b> 15m (49ft)	<a href="https://vav.link/es/tc2_15mhdmi">vav.link/es/tc2_15mhdmi</a>
 Cable blanco para USB 2.0 de 3 m (9,8 pies)	TC2 3MUSB	<b>Colour:</b> White <b>Connector:</b> USB-A (male); USB-B (male) <b>Length:</b> 3m (10ft)	<a href="https://vav.link/es/tc2_3musb">vav.link/es/tc2_3musb</a>
 Cable Negro para USB 2.0 de 3 m (9,8 pies)	TC 3MUSB/BL	<b>Colour:</b> Black <b>Connector:</b> USB-A (male); USB-B (male) <b>Length:</b> 3m (10ft)	<a href="https://vav.link/es/tc_3musb-bl">vav.link/es/tc_3musb-bl</a>
 Cable blanco para USB 2.0 de 5 m (16,4 pies)	TC2 5MUSB	<b>Colour:</b> White <b>Connector:</b> USB-A (male); USB-B (male) <b>Length:</b> 5m (16ft)	<a href="https://vav.link/es/tc2_5musb">vav.link/es/tc2_5musb</a>
 Cable Negro para USB 2.0 de 5 m (16,4 pies)	TC 5MUSB/BL	<b>Colour:</b> Black <b>Connector:</b> USB-A (male); USB-B (male) <b>Length:</b> 5m (16ft)	<a href="https://vav.link/es/tc_5musb-bl">vav.link/es/tc_5musb-bl</a>
 Cable blanco para USB 2.0 de 10 m (32,8 pies) con amplificador activo	TC 10MUSB+/2	<b>Colour:</b> White <b>Connector:</b> USB-A (male); USB-B (male) <b>Length:</b> 10m (33ft)	<a href="https://vav.link/es/tc_10musbplus-2">vav.link/es/tc_10musbplus-2</a>
 Cable Negro para USB 2.0 de 10 m (32,8 pies) con amplificador activo	TC 10MUSB+/BL/2	<b>Colour:</b> Black <b>Connector:</b> USB-A (male); USB-B (male) <b>Length:</b> 10m (33ft)	<a href="https://vav.link/es/tc_10musbplus-bl-2">vav.link/es/tc_10musbplus-bl-2</a>
 Cable blanco para USB 2.0 de 15 m (49,2 pies) con amplificador activo	TC 15MUSB+/2	<b>Colour:</b> White <b>Connector:</b> USB-A (male); USB-B (male) <b>Length:</b> 15m (49ft)	<a href="https://vav.link/es/tc_15musbplus-2">vav.link/es/tc_15musbplus-2</a>
 Cable Negro para USB 2.0 de 15 m (49,2 pies) con amplificador activo	TC 15MUSB+/BL	<b>Colour:</b> Black <b>Connector:</b> USB-A (male); USB-B (male) <b>Length:</b> 15m (49ft)	<a href="https://vav.link/es/tc_15musbplus-bl">vav.link/es/tc_15musbplus-bl</a>
 Cable Negro para USB 2.0 de 15 m (49,2 pies) con	TC 15MUSB+/BL/2	<b>Colour:</b> Black	<a href="https://vav.link/es/tc_15musbplus-bl-2">vav.link/es/tc_15musbplus-bl-2</a>

## Cables TC

Producto	Número de pieza	Información	Enlace
amplificador activo		<b>Connector:</b> USB-A (male); USB-B (male) <b>Length:</b> 15m (49ft)	

## Accesorios de Montaje TC

Producto	Número de pieza	Información	Enlace
 TC3 Caja de montaje en superficie y con una salida para RU	TC3 BACKBOX1G	<b>Colour:</b> White	<a href="vav.link/es/tc3_backbox1g">vav.link/es/tc3_backbox1g</a>
 TC3 Caja de montaje en superficie de dos salidas para RU	TC3 BACKBOX2G	<b>Colour:</b> White	<a href="vav.link/es/tc3_backbox2g">vav.link/es/tc3_backbox2g</a>
 TC3 Anillo de montaje de dos salidas sobre placa de yeso para RU	TC2 MUDRING2G		<a href="vav.link/es/tc2_mudring2g">vav.link/es/tc2_mudring2g</a>
 TC3 Marco de una salida para RU	TC3 SURR1G	<b>Colour:</b> White	<a href="vav.link/es/tc3_surr1g">vav.link/es/tc3_surr1g</a>
 TC3 Marco de dos salidas para RU	TC3 SURR2G		<a href="vav.link/es/tc3_surr2g">vav.link/es/tc3_surr2g</a>
 TC3 Marco de dos salidas para RU	TC3 SURR2G_DDA		<a href="vav.link/es/tc3_surr2g_dda">vav.link/es/tc3_surr2g_dda</a>
 TC3 Placa frontal de mesa	TC3 SURRTB		<a href="vav.link/es/tc3_surrtb">vav.link/es/tc3_surrtb</a>
 TC3 Marco de 65 mm para Bélgica	TC3 SURRBE65		<a href="vav.link/es/tc3_surrbe65">vav.link/es/tc3_surrbe65</a>





## Extensores

---

- > HDMI-Over-IP
- > Conmutador HDMI
- > Inalámbrico HDMI, MDP, and USB-C
- > Matriz HDMI-Sobre-IP



## HDMI-over-IP Transmitter

TC-HDMIPTX/V2 / SAP: 6243779

[vav.link/es/tc-hdmiiptx-v2](https://vav.link/es/tc-hdmiiptx-v2)



## HDMI-over-IP Receiver

TC-HDMIIPRX/V2 / SAP: 6243780

[vav.link/es/tc-hdmiiprx-v2](https://vav.link/es/tc-hdmiiprx-v2)



## HDMI-over-IP Transmitter

TC-HDMIPTX/3 / SAP: 6862537

[vav.link/es/tc-hdmiiptx-3](https://vav.link/es/tc-hdmiiptx-3)



## HDMI-over-IP Receiver

TC-HDMIIPRX/3 / SAP: 6862534

[vav.link/es/tc-hdmiiprx-3](https://vav.link/es/tc-hdmiiprx-3)



## Conmutador de HDMI

TC-HDMI31 / SAP: 4053413

RS-232 y mando a distancia  
4K y 2K a hasta 60 Hz  
HDMI v2.0  
3 entradas / 1 salida

[vav.link/es/tc-hdmi31](https://vav.link/es/tc-hdmi31)

Producto		Número de pieza	Información	Enlace
	HDMI-over-IP Transmitter	TC-HDMIPTX/V2		<a href="http://vav.link/es/tc-hdmiiptx-v2">vav.link/es/tc-hdmiiptx-v2</a>
	HDMI-over-IP Receiver	TC-HDMIIPRX/V2		<a href="http://vav.link/es/tc-hdmiiprx-v2">vav.link/es/tc-hdmiiprx-v2</a>
	Conmutador de HDMI	TC-HDMI31	RS-232 y mando a distancia 4K y 2K a hasta 60 Hz HDMI v2.0 3 entradas / 1 salida	<a href="http://vav.link/es/tc-hdmi31">vav.link/es/tc-hdmi31</a>
	Digital Signage HDMI-over-IP	TC-HDMIIP/3	Distribuye HDMI mediante una red Compresión H.265 De uno a uno directamente a través de una LAN o, bien, directamente De uno a varios a través de una LAN Distribuidor de señal de infrarrojos Transmisión USB 1.1	<a href="http://vav.link/es/tc-hdmiip-3">vav.link/es/tc-hdmiip-3</a>



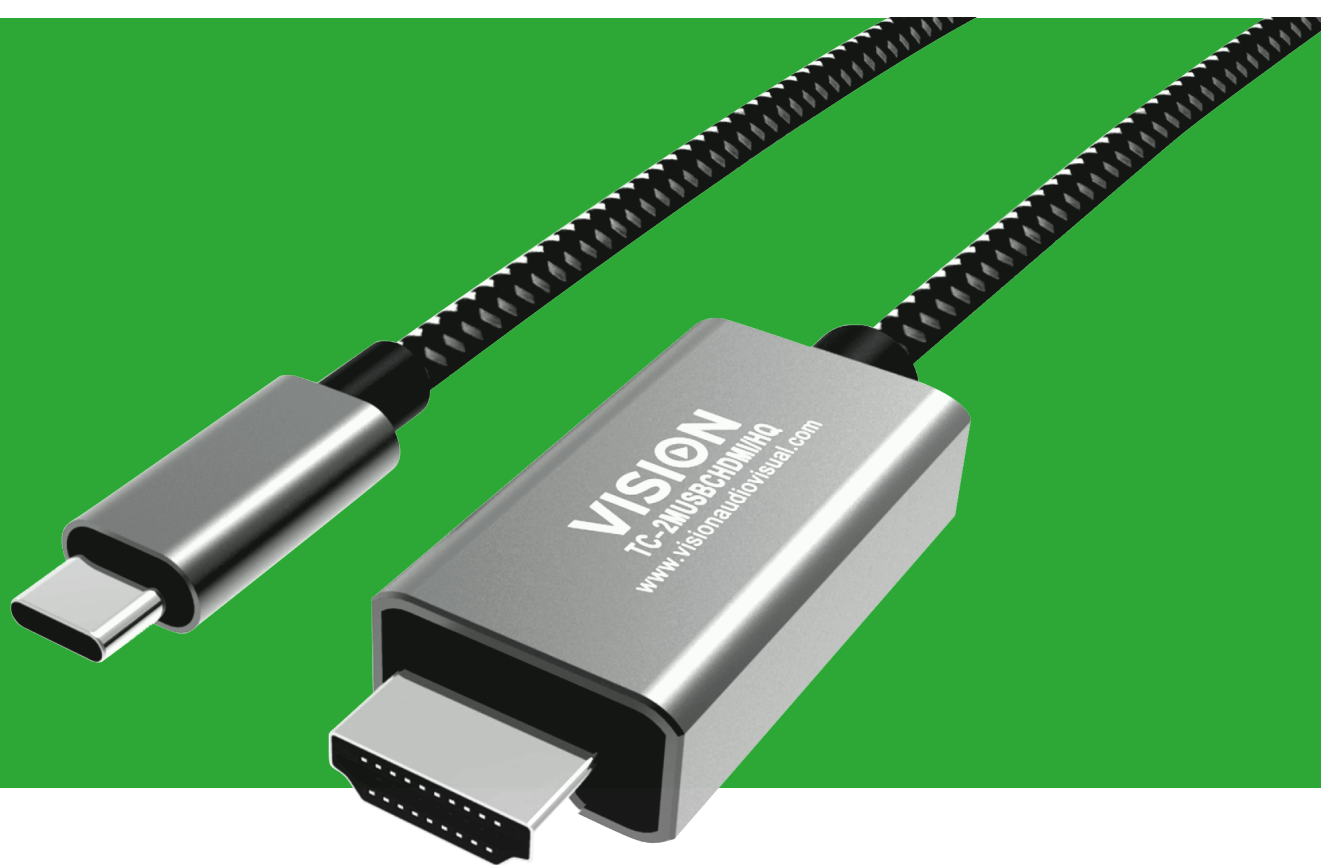

## Cables

---

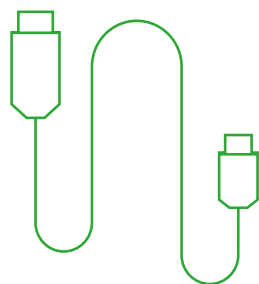

### Buscador de Cables

Busque en nuestra amplia gama de cables por tipo de conector, por su longitud y por color

[vav.link/es/cf](https://vav.link/es/cf)

- > Cables de Audio
- > Cables y Adaptadores Displayport
- > Cables y Adaptadores USB
- > Cables de Datos Por Fibra
- > CAT6 Cable Ethernet
- > Cables y Adaptadores HDMI
- > Cables y Adaptadores USB-C
- > Cables de Alimentación
- > Cables y Adaptadores Serial
- > Cables y Adaptadores VGA



## Cable blanco de miniconector

Este cable de conexión sencilla le permite conectar su teléfono o portátil a la mayoría de sistemas de audio. Los minijacks también se conocen como jacks de 1/8" (cuarto de pulgada), jacks de 3,5 mm / 0,14" o jacks TRS (punta-anillo-manguito). Transportan una señal de "nivel de línea".

Incluye un adaptador de miniconector hembra a Phoenix para posibilitar la conexión a la parte trasera de los módulos Techconnect.

**1 m (3,2 pies)**

TC 1M3.5MMP / SAP: 3546048

[vav.link/es/tc\\_1m3-5mmp](https://vav.link/es/tc_1m3-5mmp)

**2 m (6,6 pies)**

TC 2M3.5MMP / SAP: 3265183

[vav.link/es/tc\\_2m3-5mmp](https://vav.link/es/tc_2m3-5mmp)

**3 m (9,8 pies)**

TC 3M3.5MMP / SAP: 4500881

[vav.link/es/tc\\_3m3-5mmp](https://vav.link/es/tc_3m3-5mmp)

**5 m (16,4 pies)**

TC 5M3.5MMP / SAP: 4536894

[vav.link/es/tc\\_5m3-5mmp](https://vav.link/es/tc_5m3-5mmp)

**10 m (32,8 pies)**

TC 10M3.5MMP / SAP: 4536895

[vav.link/es/tc\\_10m3-5mmp](https://vav.link/es/tc_10m3-5mmp)

**15 m (49,2 pies)**

TC 15M3.5MMP / SAP: 4536896

[vav.link/es/tc\\_15m3-5mmp](https://vav.link/es/tc_15m3-5mmp)

# DisplayPort Cable & Adaptors



## Cable blanco tipo DisplayPort

2 m (6,6 pies)

TC 2MDP8K / SAP: 10430559

[vav.link/es/tc\\_2mdp8k](https://vav.link/es/tc_2mdp8k)

2 m (6,6 pies)

TC 2MDP / SAP: 3265161

[vav.link/es/tc\\_2mdp](https://vav.link/es/tc_2mdp)

5 m (16,4 pies)

TC 5MDP / SAP: 3265162

[vav.link/es/tc\\_5mdp](https://vav.link/es/tc_5mdp)

1 m (3,2 pies)

TC 1MDP / SAP: 3265160

[vav.link/es/tc\\_1mdp](https://vav.link/es/tc_1mdp)

3 m (9,8 pies)

TC 3MDP / SAP: 4500876

[vav.link/es/tc\\_3mdp](https://vav.link/es/tc_3mdp)

10 m (32,8 pies)

TC 10MDP / SAP: 4537083

[vav.link/es/tc\\_10mdp](https://vav.link/es/tc_10mdp)



## Cable Negro tipo DisplayPort

2 m (6,6 pies)

TC 2MDP8K/BL / SAP: 10430560

[vav.link/es/tc\\_2mdp8k-bl](https://vav.link/es/tc_2mdp8k-bl)

3 m (9,8 pies)

TC 3MDP/BL / SAP: 4911605

[vav.link/es/tc\\_3mdp-bl](https://vav.link/es/tc_3mdp-bl)

2 m (6,6 pies)

TC 2MDP/BL / SAP: 4911604

[vav.link/es/tc\\_2mdp-bl](https://vav.link/es/tc_2mdp-bl)



### Cable Negro de 1 m (3,2 pies) de DisplayPort a HDMI

TC 1MDPHDMI/BL / SAP: 4911607

Permite conectar un PC con salida DisplayPort de modo dual (DP++) a una pantalla con entrada HDMI. NO BIDIRECCIONAL. NO CONVIERTE HDMI EN DP.

[vav.link/es/tc\\_1mdphdmi-bl](https://vav.link/es/tc_1mdphdmi-bl)



### Cable Negro de 2 m (6,5 pies) de DisplayPort a HDMI

TC 2MDPHDMI/BL / SAP: 4911608

Permite conectar un PC con salida DisplayPort de modo dual (DP++) a una pantalla con entrada HDMI. NO BIDIRECCIONAL. NO CONVIERTE HDMI EN DP.

[vav.link/es/tc\\_2mdphdmi-bl](https://vav.link/es/tc_2mdphdmi-bl)



## Cable Negro de 2 m (6,5 pies) de USB-C a HDMI

TC-2MUSBCDP8K/BL / SAP: 10430552

Plataforma de 480 x 300 mm (18,9" x 11,8") para monitor

Regulable en tres alturas

Ranura para teléfono o tableta

[vav.link/es/tc\\_2musbcdp8k-bl](https://vav.link/es/tc_2musbcdp8k-bl)



## Adaptador profesional blanco de mini-DisplayPort a VGA

TC-MDPVGA / SAP: 3265173

Se conecta al mini-DisplayPort (también denominado Thunderbolt) y dispone de toma VGA. El circuito activo convierte la señal digital en una señal analógica para aquellas pantallas que no dispongan de entrada digital.

[vav.link/es/tc-mdpvga](https://vav.link/es/tc-mdpvga)



## Adaptador profesional Negro de mini-DisplayPort a VGA

TC-MDPVGA/BL / SAP: 4979356

Se conecta al mini-DisplayPort (también denominado Thunderbolt) y dispone de toma VGA. El circuito activo convierte la señal digital en una señal analógica para aquellas pantallas que no dispongan de entrada digital.

[vav.link/es/tc-mdpvga-bl](https://vav.link/es/tc-mdpvga-bl)



## Adaptador profesional Negro de DisplayPort a HDMI

TC-DPHDMI/BL / SAP: 4979292

Se conecta al DisplayPort y dispone de toma HDMI de tamaño completo. El circuito activo permite conectar PC con o sin DisplayPort de modo dual (DP++) a pantallas con entrada HDMI. NO BIDIRECCIONAL. NO CONVIERTE HDMI EN DP.

[vav.link/es/tc-dphdmi-bl](https://vav.link/es/tc-dphdmi-bl)



## Adaptador profesional blanco de DisplayPort a VGA

TC-DPVGA / SAP: 4507453

Se conecta al DisplayPort del ordenador portátil y cuenta con toma VGA. El circuito activo convierte la señal digital en VGA analógica para aquellas pantallas que no dispongan de entrada digital.

[vav.link/es/tc-dpvga](https://vav.link/es/tc-dpvga)



## Adaptador profesional Negro de DisplayPort a VGA

TC-DPVGA/BL / SAP: 4979137

Se conecta al DisplayPort del ordenador portátil y cuenta con toma VGA. El circuito activo convierte la señal digital en VGA analógica para aquellas pantallas que no dispongan de entrada digital.

[vav.link/es/tc-dpvga-bl](https://vav.link/es/tc-dpvga-bl)



## Adaptador profesional Negro de mini-DisplayPort a HDMI

TC-MDPHDMI/BL / SAP: 4979147

Se conecta al mini-DisplayPort (también denominado Thunderbolt) y dispone de toma HDMI de tamaño completo. El circuito activo permite conectar PC con o sin DisplayPort de modo dual (DP++) a pantallas con entrada HDMI.

[vav.link/es/tc-mdphdmi-bl](https://vav.link/es/tc-mdphdmi-bl)



## Cable USB 2.0 blanco

USB-A es el tipo de conector que se conecta a un portátil. USB-B es el extremo que se conecta a una impresora.

Apantallamiento trenzado de alta calidad y conector con núcleo de ferrita en ambos extremos como protección frente a las interferencias de campos electromagnéticos y de radiofrecuencia.

\*Los modelos de 10 metros disponen de un amplificador activo en línea (48 mm / 1,9" de largo x 25 mm / 0,98" de ancho) integrado a medio camino del cable.

Cuando se utiliza con la placa modular de Techconnect, se recomienda utilizar el módulo amplificador activo TC2 USB+ en todos los cables que sean de más de 5 m (16,4 pies).

10 m (32,8 pies)

TC 10MUSB+/2 / SAP: 7428313

[vav.link/es/tc\\_10musbplus-2](https://vav.link/es/tc_10musbplus-2)

15 m (49,2 pies)

TC 15MUSB+/2 / SAP: 7419234

[vav.link/es/tc\\_15musbplus-2](https://vav.link/es/tc_15musbplus-2)

1m (3.2ft)

TC 1MUSB / SAP: 3265177

[vav.link/es/tc\\_1musb](https://vav.link/es/tc_1musb)

2m (6.5ft)

TC 2MUSB / SAP: 3265178

[vav.link/es/tc\\_2musb](https://vav.link/es/tc_2musb)

3 m (9,8 pies)

TC2 3MUSB / SAP: 3004700

[vav.link/es/tc2\\_3musb](https://vav.link/es/tc2_3musb)

5 m (16,4 pies)

TC2 5MUSB / SAP: 3004951

[vav.link/es/tc2\\_5musb](https://vav.link/es/tc2_5musb)

10 m (32,8 pies)

TC2 10MUSB+ / SAP: 3244188

[vav.link/es/tc2\\_10musbplus](https://vav.link/es/tc2_10musbplus)

15 m (49,2 pies)

TC2 15MUSB+ / SAP: 3004953

[vav.link/es/tc2\\_15musbplus](https://vav.link/es/tc2_15musbplus)

## Cable prolongador blanco para USB 2.0



1 m (3,2 pies)

TC 1MUSBEXT / SAP: 3265181

[vav.link/es/tc\\_1musbext](https://vav.link/es/tc_1musbext)

2 m (6,5 pies)

TC 2MUSBEXT / SAP: 3265182

[vav.link/es/tc\\_2musbext](https://vav.link/es/tc_2musbext)

3 m (9,8 pies)

TC 3MUSBEXT+ / SAP: 4500879

[vav.link/es/tc\\_3musbextplus](https://vav.link/es/tc_3musbextplus)

5 m (16,4 pies)

TC 5MUSBEXT+ / SAP: 4500880

[vav.link/es/tc\\_5musbextplus](https://vav.link/es/tc_5musbextplus)



## Cable blanco de 1 m (3,2 pies) de USB-C a USB 3.0

En un extremo: USB-A – Se enchufa al antiguo conector de su portátil y transmite señal USB 3.0.

En el otro extremo: USB tipo C – El nuevo conector USB, reversible y más pequeño, admite la señal USB 3.1.

1 m (3,2 pies)

TC 1MUSBCA / SAP: 4322261

[vav.link/es/tc\\_1musbca](https://vav.link/es/tc_1musbca)

2 m (6,5 pies)

TC 2MUSBCA / SAP: 4322262

[vav.link/es/tc\\_2musbca](https://vav.link/es/tc_2musbca)

3 m (9,8 pies)

TC 3MUSBCA / SAP: 4322263

[vav.link/es/tc\\_3musbca](https://vav.link/es/tc_3musbca)



## Cable negro USB 2.0

USB-A es el tipo de conector que se conecta a un portátil. USB-B es el extremo que se conecta a una impresora.

Apantallamiento trenzado de alta calidad y conector con núcleo de ferrita en ambos extremos como protección frente a las interferencias de campos electromagnéticos y de radiofrecuencia.

10 m (32,8 pies)

TC 10MUSB+/BL/2 / SAP: 7419232

[vav.link/es/tc\\_10musbplus-bl-2](https://vav.link/es/tc_10musbplus-bl-2)

15 m (49,2 pies)

TC 15MUSB+/BL/2 / SAP: 7419233

[vav.link/es/tc\\_15musbplus-bl-2](https://vav.link/es/tc_15musbplus-bl-2)

1 m (3,2 pies)

TC 1MUSB/BL / SAP: 4911615

[vav.link/es/tc\\_1musb-bl](https://vav.link/es/tc_1musb-bl)

2 m (6,5 pies)

TC 2MUSB/BL / SAP: 4911616

[vav.link/es/tc\\_2musb-bl](https://vav.link/es/tc_2musb-bl)

3 m (9,8 pies)

TC 3MUSB/BL / SAP: 4911617

[vav.link/es/tc\\_3musb-bl](https://vav.link/es/tc_3musb-bl)

5 m (16,4 pies)

TC 5MUSB/BL / SAP: 4911618

[vav.link/es/tc\\_5musb-bl](https://vav.link/es/tc_5musb-bl)

10 m (32,8 pies)

TC 10MUSB+/BL / SAP: 4911619

[vav.link/es/tc\\_10musbplus-bl](https://vav.link/es/tc_10musbplus-bl)

15 m (49,2 pies)

TC 15MUSB+/BL / SAP: 4911620

[vav.link/es/tc\\_15musbplus-bl](https://vav.link/es/tc_15musbplus-bl)



## Cable prolongador Negro para USB 2.0 de 2 m (6,5 pies)

TC 2MUSBEXT/BL / SAP: 4911621

[vav.link/es/tc\\_2musbext-bl](https://vav.link/es/tc_2musbext-bl)



## Cable prolongador profesional Negro para USB 2.0 de 5 m (16,4 pies) con amplificador activo

TC 5MUSBEXT+/BL / SAP: 4911622

[vav.link/es/tc\\_5musbextplus-bl](https://vav.link/es/tc_5musbextplus-bl)



## Cable Negro de 1 m (3,2 pies) de USB-C a USB 3.0 (conector tipo A)

TC 1MUSBCA/BL / SAP: 4911624

En un extremo: USB-A – Se enchufa al antiguo conector de su portátil y transmite señal USB 3.0.

En el otro extremo: USB tipo C – El nuevo conector USB, reversible y más pequeño, admite la señal USB 3.1.

[vav.link/es/tc\\_1musbca-bl](https://vav.link/es/tc_1musbca-bl)



## Cable Negro de 2 m (6,5 pies) de USB-C a USB 3.0 (conector tipo A)

TC 2MUSBCA/BL / SAP: 4911625

En un extremo: USB-A – Se enchufa al antiguo conector de su portátil y transmite señal USB 3.0.

En el otro extremo: USB tipo C – El nuevo conector USB, reversible y más pequeño, admite la señal USB 3.1.

[vav.link/es/tc\\_2musbca-bl](https://vav.link/es/tc_2musbca-bl)



## Cable Negro de 2 m (6,5 pies) de USB-C a HDMI

TC 2MUSBETH/BL / SAP: 10369167

En un extremo: RJ45 Ethernet - se enchufa en un puerto de red en una placa de pared

En el otro extremo: USB A - el conector rectangular que se enchufa en tu computadora portátil

[vav.link/es/tc\\_2musbeth-bl](https://vav.link/es/tc_2musbeth-bl)



## Adaptador profesional blanco de USB-C a USB 3.0 conector tipo A

TC-USBC3A / SAP: 4322267

Convierte el puerto USB-C de un ordenador portátil en un USB 3.0 más antiguo para que puedan utilizarse ratones, impresoras y otros periféricos.

[vav.link/es/tc-usbc3a](https://vav.link/es/tc-usbc3a)



## Adaptador profesional Negro de USB-C a USB 3.0 conector tipo A

TC-USBC3A/BL / SAP: 4979313

Convierte el puerto USB-C de un ordenador portátil en un USB 3.0 más antiguo para que puedan utilizarse ratones, impresoras y otros periféricos.

[vav.link/es/tc-usbc3a-bl](https://vav.link/es/tc-usbc3a-bl)



## Adaptador profesional negro de USB-C a USB 3.0/conector tipo A

TC-USB3AC/BL / SAP: 5535560

Se conecta al puerto USB 3.0 en un ordenador portátil para proporcionar un puerto USB 3.1 (USB-C) a fin de que se puedan usar los periféricos más nuevos.

[vav.link/es/tc-usb3ac-bl](https://vav.link/es/tc-usb3ac-bl)



## Adaptador profesional negro de USB 3.0 a HDMI

TC-USBHDMI / SAP: 4322270

Conecta el puerto USB 3.0 de un ordenador portátil con un dispositivo de visualización.

[vav.link/es/tc-usbhdm](https://vav.link/es/tc-usbhdm)



## Adaptador profesional Negro de USB 3.0 a Ethernet

TC-USBETH/BL / SAP: 4979136

100/1000 Mbps

[vav.link/es/tc-usbeth-bl](https://vav.link/es/tc-usbeth-bl)



## Adaptador serie profesional negro para USB 2.0 a RS-232 de 9 pines

TC-USBSER / SAP: 3265219

Convierte un puerto USB de un ordenador en un puerto serie de 9 patillas para aplicaciones de control con interfaz RS-232.

[vav.link/es/tc-usbser](https://vav.link/es/tc-usbser)



## Black USB 3.0 4-Port Hub

TC-USBHUB4P / SAP: 11546436

1 x conector USB-A en cable de 30 cm  
4 x tomas USB-A en chasis  
puertos 3.0 - 5Gbps

[vav.link/es/tc-usbhub4p](https://vav.link/es/tc-usbhub4p)



## Adaptador de carga USB-A de 5 W con euroenchufe

TC-PUSBAEU/18 / SAP: 7463122

Adaptador de carga USB-A  
Euroenchufe CEE 7/7 para la UE  
Carga 2 veces más rápido que los cargadores habituales

De fábrica certificada para MFi (*Made For*/hecho para iOS)

[vav.link/es/tc-pusbaeu-18](https://vav.link/es/tc-pusbaeu-18)



# CAT6 Ethernet Cables



Garantía  
de por vida



## Cable blanco CAT6

0,5 m (1,6 pies)

TC 0.5MCAT6 / SAP: 3265140

[vav.link/es/tc\\_0-5mcat6](https://vav.link/es/tc_0-5mcat6)

2 m (6,5 pies)

TC 2MCAT6 / SAP: 3265142

[vav.link/es/tc\\_2mcat6](https://vav.link/es/tc_2mcat6)

5 m (16,4 pies)

TC 5MCAT6 / SAP: 3265147

[vav.link/es/tc\\_5mcat6](https://vav.link/es/tc_5mcat6)

1 m (3,2 pies)

TC 1MCAT6 / SAP: 3265141

[vav.link/es/tc\\_1mcat6](https://vav.link/es/tc_1mcat6)

3 m (9,8 pies)

TC 3MCAT6 / SAP: 3265146

[vav.link/es/tc\\_3mcat6](https://vav.link/es/tc_3mcat6)

10 m (32,8 pies)

TC 10MCAT6 / SAP: 3265148

[vav.link/es/tc\\_10mcat6](https://vav.link/es/tc_10mcat6)



## Cable Negro CAT6

0,5 m (1,6 pies)

TC 0.5MCAT6A / SAP: 10430554

[vav.link/es/tc\\_0-5mcat6a](https://vav.link/es/tc_0-5mcat6a)

1 m (3,2 pies)

TC 1MCAT6A/BL / SAP: 10430563

[vav.link/es/tc\\_1mcat6a-bl](https://vav.link/es/tc_1mcat6a-bl)

2 m (6,5 pies)

TC 2MCAT6A/BL / SAP: 10430558

[vav.link/es/tc\\_2mcat6a-bl](https://vav.link/es/tc_2mcat6a-bl)

3 m (9,8 pies)

TC 3MCAT6A/BL / SAP: 10430551

[vav.link/es/tc\\_3mcat6a-bl](https://vav.link/es/tc_3mcat6a-bl)

0,5 m (1,6 pies)

TC 0.5MCAT6/BL / SAP: 4911589

[vav.link/es/tc\\_0-5mcat6-bl](https://vav.link/es/tc_0-5mcat6-bl)

10 m (32,8 pies)

TC 10MCAT6/BL / SAP: 4911594

[vav.link/es/tc\\_10mcat6-bl](https://vav.link/es/tc_10mcat6-bl)

3 m (9,8 pies)

TC 3MCAT6/BL / SAP: 4911592

[vav.link/es/tc\\_3mcat6-bl](https://vav.link/es/tc_3mcat6-bl)

1 m (3,2 pies)

TC 1MCAT6A / SAP: 10430556

[vav.link/es/tc\\_1mcat6a](https://vav.link/es/tc_1mcat6a)

2 m (6,5 pies)

TC 2MCAT6A / SAP: 10430557

[vav.link/es/tc\\_2mcat6a](https://vav.link/es/tc_2mcat6a)

3 m (9,8 pies)

TC 3MCAT6A / SAP: 10430561

[vav.link/es/tc\\_3mcat6a](https://vav.link/es/tc_3mcat6a)

5 m (16,4 pies)

TC 5MCAT6A / SAP: 10430553

[vav.link/es/tc\\_5mcat6a](https://vav.link/es/tc_5mcat6a)

1 m (3,2 pies)

TC 1MCAT6/BL / SAP: 4911590

[vav.link/es/tc\\_1mcat6-bl](https://vav.link/es/tc_1mcat6-bl)

2 m (6,5 pies)

TC 2MCAT6/BL / SAP: 4911591

[vav.link/es/tc\\_2mcat6-bl](https://vav.link/es/tc_2mcat6-bl)

5 m (16,4 pies)

TC 5MCAT6/BL / SAP: 4911593

[vav.link/es/tc\\_5mcat6-bl](https://vav.link/es/tc_5mcat6-bl)



## Adaptador profesional blanco de USB-C a Ethernet

TC-USBCETH / SAP: 4322273

Convierte un puerto USB de un portátil en un puerto Ethernet RJ45.

[vav.link/es/tc-usbceth](https://vav.link/es/tc-usbceth)



## Adaptador profesional Negro de USB-C a Ethernet

TC-USBCETH/BL / SAP: 4979314

Convierte un puerto USB de un portátil en un puerto Ethernet RJ45.

[vav.link/es/tc-usbceth-bl](https://vav.link/es/tc-usbceth-bl)



## Adaptador profesional Negro de USB 3.0 a Ethernet

TC-USBETH/BL / SAP: 4979136

100/1000 Mbps

[vav.link/es/tc-usbeth-bl](https://vav.link/es/tc-usbeth-bl)



## Cable Negro de 2 m (6,5 pies) de USB-C a HDMI

TC 2MUSBCETH/BL / SAP: 10369166

En un extremo: Ethernet RJ45 - se enchufa en un puerto de red en una placa de pared  
En el otro extremo: USB tipo C - conector USB reversible que soporta la señal USB 3.2.

[vav.link/es/tc\\_2musbceth-bl](https://vav.link/es/tc_2musbceth-bl)



## Cable Negro de 2 m (6,5 pies) de USB-C a HDMI

TC 2MUSBETH/BL / SAP: 10369167

En un extremo: RJ45 Ethernet - se enchufa en un puerto de red en una placa de pared

En el otro extremo: USB A - el conector rectangular que se enchufa en tu computadora portátil

[vav.link/es/tc\\_2musbeth-bl](https://vav.link/es/tc_2musbeth-bl)



## Cable blanco tipo HDMI

Cable HDMI de alta velocidad de color blanco con Ethernet. Conector compacto chapado en oro. Probado en la categoría 2.

**2 m (6,5 pies)**

TC 2MHDMI8K / SAP: 9886225

[vav.link/es/tc\\_2mhdmi8k](https://vav.link/es/tc_2mhdmi8k)

**3 m (9,8 pies)**

TC 5MHDMI8K / SAP: 9886227

[vav.link/es/tc\\_5mhdmi8k](https://vav.link/es/tc_5mhdmi8k)

**3 m (9,8 pies)**

TC 15MHDMI8K / SAP: 9886224

[vav.link/es/tc\\_15mhdmi8k](https://vav.link/es/tc_15mhdmi8k)

**1 m (3,2 pies)**

TC 1MHDMI / SAP: 3058974

[vav.link/es/tc\\_1mhdmi](https://vav.link/es/tc_1mhdmi)

**2 m (6,5 pies)**

TC 2MHDMI / SAP: 3265151

[vav.link/es/tc\\_2mhdmi](https://vav.link/es/tc_2mhdmi)

**5 m (16,4 pies)**

TC2 5MHDMI / SAP: 2746863

[vav.link/es/tc2\\_5mhdmi](https://vav.link/es/tc2_5mhdmi)

**15 m (49,2 pies)**

TC2 15MHDMI / SAP: 2746865

[vav.link/es/tc2\\_15mhdmi](https://vav.link/es/tc2_15mhdmi)

**30 m (98,4 pies)**

TC 30MHDMI+ / SAP: 4842772

**3 m (9,8 pies)**

TC 3MHDMI8K / SAP: 9886221

[vav.link/es/tc\\_3mhdmi8k](https://vav.link/es/tc_3mhdmi8k)

**3 m (9,8 pies)**

TC 10MHDMI8K / SAP: 9886223

[vav.link/es/tc\\_10mhdmi8k](https://vav.link/es/tc_10mhdmi8k)

**0,5 m (1,6 pies)**

TC 0.5MHDMI / SAP: 3058973

[vav.link/es/tc\\_0-5mhdmi](https://vav.link/es/tc_0-5mhdmi)

**1,5 m (4,9 pies)**

TC 1.5MHDMI / SAP: 4500873

[vav.link/es/tc\\_1-5mhdmi](https://vav.link/es/tc_1-5mhdmi)

**3 m (9,8 pies)**

TC2 3MHDMI / SAP: 3000666

[vav.link/es/tc2\\_3mhdmi](https://vav.link/es/tc2_3mhdmi)

**10 m (32,8 pies)**

TC2 10MHDMI / SAP: 2746864

[vav.link/es/tc2\\_10mhdmi](https://vav.link/es/tc2_10mhdmi)

**20 m (65,6 pies)**

TC 20MHDMI+ / SAP: 4842771

[vav.link/es/tc\\_20mhdmiplus](https://vav.link/es/tc_20mhdmiplus)



## Cable Negro Tipo HDMI

Cable HDMI de alta velocidad de color negro con Ethernet. Conector compacto chapado en oro. Probado en la categoría 2.

1 m (3,2 pies)

TC 1MHDMI8K/BL / SAP: 9886219

[vav.link/es/tc\\_1mhdmi8k-bl](https://vav.link/es/tc_1mhdmi8k-bl)

3 m (9,8 pies)

TC 3MHDMI8K/BL / SAP: 9886222

[vav.link/es/tc\\_3mhdmi8k-bl](https://vav.link/es/tc_3mhdmi8k-bl)

3 m (9,8 pies)

TC 10MHDMI8K/BL / SAP: 9886220

[vav.link/es/tc\\_10mhdmi8k-bl](https://vav.link/es/tc_10mhdmi8k-bl)

1 m (3,2 pies)

TC 1MHDMI/BL / SAP: 4911596

[vav.link/es/tc\\_1mhdmi-bl](https://vav.link/es/tc_1mhdmi-bl)

2 m (6,5 pies)

TC 2MHDMI/BL / SAP: 4911598

[vav.link/es/tc\\_2mhdmi-bl](https://vav.link/es/tc_2mhdmi-bl)

5 m (16,4 pies)

TC 5MHDMI/BL / SAP: 4911600

[vav.link/es/tc\\_5mhdmi-bl](https://vav.link/es/tc_5mhdmi-bl)

15 m (49,2 pies)

TC 15MHDMI/BL / SAP: 4911602

[vav.link/es/tc\\_15mhdmi-bl](https://vav.link/es/tc_15mhdmi-bl)

2 m (6,5 pies)

TC 2MHDMI8K/BL / SAP: 9886226

[vav.link/es/tc\\_2mhdmi8k-bl](https://vav.link/es/tc_2mhdmi8k-bl)

3 m (9,8 pies)

TC 5MHDMI8K/BL / SAP: 9886228

[vav.link/es/tc\\_5mhdmi8k-bl](https://vav.link/es/tc_5mhdmi8k-bl)

0,5 m (1,6 pies)

TC 0.5MHDMI/BL / SAP: 4911595

[vav.link/es/tc\\_0-5mhdmi-bl](https://vav.link/es/tc_0-5mhdmi-bl)

1,5 m (4,9 pies)

TC 1.5MHDMI/BL / SAP: 4911597

[vav.link/es/tc\\_1-5mhdmi-bl](https://vav.link/es/tc_1-5mhdmi-bl)

3 m (9,8 pies)

TC 3MHDMI/BL / SAP: 4911599

[vav.link/es/tc\\_3mhdmi-bl](https://vav.link/es/tc_3mhdmi-bl)

10 m (32,8 pies)

TC 10MHDMI/BL / SAP: 4911601

[vav.link/es/tc\\_10mhdmi-bl](https://vav.link/es/tc_10mhdmi-bl)



## Cable Negro de 1 m (3,2 pies) de DisplayPort a HDMI

TC 1MDPHDMI/BL / SAP: 4911607

Permite conectar un PC con salida DisplayPort de modo dual (DP++) a una pantalla con entrada HDMI. NO BIDIRECCIONAL. NO CONVIERTE HDMI EN DP.

[vav.link/es/tc\\_1mdphdmi-bl](https://vav.link/es/tc_1mdphdmi-bl)



## Cable Negro de 2 m (6,5 pies) de DisplayPort a HDMI

TC 2MDPHDMI/BL / SAP: 4911608

Permite conectar un PC con salida DisplayPort de modo dual (DP++) a una pantalla con entrada HDMI. NO BIDIRECCIONAL. NO CONVIERTE HDMI EN DP.

[vav.link/es/tc\\_2mdphdmi-bl](https://vav.link/es/tc_2mdphdmi-bl)

# HDMI Cables & Adaptors



Garantía  
de por vida



## Adaptador profesional Negro de DisplayPort a HDMI

TC-DPHDMI/BL / SAP: 4979292

Se conecta al DisplayPort y dispone de toma HDMI de tamaño completo. El circuito activo permite conectar PC con o sin DisplayPort de modo dual (DP++) a pantallas con entrada HDMI. NO BIDIRECCIONAL. NO CONVIERTE HDMI EN DP.

[vav.link/es/tc-dphdmi-bl](https://vav.link/es/tc-dphdmi-bl)



## Adaptador blanco de HDMI a VGA

TC-HDMIVGA / SAP: 4191274

Se conecta al puerto HDMI de un ordenador portátil. Convierte la señal HDMI digital en señal VGA analógica. Ideal para entornos de presentación más antiguos que solo disponen de cable VGA entre el atril y el proyector.

[vav.link/es/tc-hdmivga](https://vav.link/es/tc-hdmivga)



## Adaptador Negro de HDMI a VGA

TC-HDMIVGA/BL / SAP: 4979146

Se conecta al puerto HDMI de un ordenador portátil. Convierte la señal HDMI digital en señal VGA analógica. Ideal para entornos de presentación más antiguos que solo disponen de cable VGA entre el atril y el proyector.

[vav.link/es/tc-hdmivga-bl](https://vav.link/es/tc-hdmivga-bl)



## Adaptador profesional Negro de mini-DisplayPort a HDMI

TC-MDPHDMI/BL / SAP: 4979147

Se conecta al mini-DisplayPort (también denominado Thunderbolt) y dispone de toma HDMI de tamaño completo. El circuito activo permite conectar PC con o sin DisplayPort de modo dual (DP++) a pantallas con entrada HDMI.

[vav.link/es/tc-mdphdmi-bl](https://vav.link/es/tc-mdphdmi-bl)



## Adaptador profesional Negro de mDP/DP/mHDMI/USB-C a HDMI

TC-MULTIHDMI/BL / SAP: 4979148

Cuatro adaptadores en un cordón:  
Mini-DisplayPort a HDMI  
DisplayPort a HDMI  
Mini-HDMI a HDMI (bidireccional)  
USB-C a HDMI

[vav.link/es/tc-multihdmi-bl](https://vav.link/es/tc-multihdmi-bl)



## Enganche profesional negro de HDMI

TC-USBCFF/BL / SAP: 10430562

Velocidad súper rápida 40 Gbps  
100W de potencia  
8K 60hz

[vav.link/es/tc-usbcff](https://vav.link/es/tc-usbcff)



## Adaptador profesional blanco de USB-C a HDMI

TC-USBCHDMI / SAP: 4322271

Admite AMD Eyefinity y tecnología NVIDIA

[vav.link/es/tc-usbchdmi](https://vav.link/es/tc-usbchdmi)



## Adaptador profesional Negro de USB-C a HDMI

TC-USBCHDMI/BL / SAP: 4979315

Admite AMD Eyefinity y tecnología NVIDIA

[vav.link/es/tc-usbchdmi-bl](https://vav.link/es/tc-usbchdmi-bl)



## Adaptador profesional negro de USB 3.0 a HDMI

TC-USBHDMI / SAP: 4322270

Conecta el puerto USB 3.0 de un ordenador portátil con un dispositivo de visualización.

[vav.link/es/tc-usbhdm](https://vav.link/es/tc-usbhdm)



## Cable Negro de 2 m (6,5 pies) de USB-C a HDMI

TC 2MUSBCHDMI/BL / SAP: 4911626

Plataforma de 480 x 300 mm (18,9" x 11,8") para monitor

Regulable en tres alturas

Ranura para teléfono o tableta

[vav.link/es/tc\\_2musbchdmi-bl](https://vav.link/es/tc_2musbchdmi-bl)



## Cable Negro de 2 m (6,5 pies) de USB-C a HDMI

TC 2MUSBCHDMI8K/BL / SAP: 11470420

Plataforma de 480 x 300 mm (18,9" x 11,8") para monitor

Regulable en tres alturas

Ranura para teléfono o tableta

[vav.link/es/tc\\_2musbchdmi8k-bl](https://vav.link/es/tc_2musbchdmi8k-bl)



## Cable blanco de 1 m (3,2 pies) de USB-C a USB 3.0

En un extremo: USB-A – Se enchufa al antiguo conector de su portátil y transmite señal USB 3.0.

En el otro extremo: USB tipo C – El nuevo conector USB, reversible y más pequeño, admite la señal USB 3.1.

1 m (3,2 pies)  
TC 1MUSBCA / SAP: 4322261  
[vav.link/es/tc\\_1musbca](https://vav.link/es/tc_1musbca)

2 m (6,5 pies)  
TC 2MUSBCA / SAP: 4322262  
[vav.link/es/tc\\_2musbca](https://vav.link/es/tc_2musbca)

3 m (9,8 pies)  
TC 3MUSBCA / SAP: 4322263  
[vav.link/es/tc\\_3musbca](https://vav.link/es/tc_3musbca)

## Cable blanco para USB-C



El USB-C es el conector USB más reciente. Cuenta con un conector USB reversible y más pequeño que admite la señal USB 3.1.

2 m (6,6 pies)  
TC 2MUSBC / SAP: 8316006  
[vav.link/es/tc\\_2musbc](https://vav.link/es/tc_2musbc)

1 m (3,2 pies)  
TC 1MUSBC / SAP: 4322264  
[vav.link/es/tc\\_1musbc](https://vav.link/es/tc_1musbc)

1,5 m (4,9 pies)  
TC 1.5MUSBC / SAP: 4322265  
[vav.link/es/tc\\_1-5musbc](https://vav.link/es/tc_1-5musbc)

4 m (13,1 pies)  
TC 4MUSBC / SAP: 4880388  
[vav.link/es/tc\\_4musbc](https://vav.link/es/tc_4musbc)



## Adaptador profesional blanco de USB-C a USB 3.0 conector tipo A

TC-USBC3A / SAP: 4322267

Convierte el puerto USB-C de un ordenador portátil en un USB 3.0 más antiguo para que puedan utilizarse ratones, impresoras y otros periféricos.

[vav.link/es/tc-usbc3a](https://vav.link/es/tc-usbc3a)



## Adaptador profesional Negro de USB-C a USB 3.0 conector tipo A

TC-USBC3A/BL / SAP: 4979313

Convierte el puerto USB-C de un ordenador portátil en un USB 3.0 más antiguo para que puedan utilizarse ratones, impresoras y otros periféricos.

[vav.link/es/tc-usbc3a-bl](https://vav.link/es/tc-usbc3a-bl)



## Adaptador profesional negro de USB-C a USB 3.0/conector tipo A

TC-USB3AC/BL / SAP: 5535560

Se conecta al puerto USB 3.0 en un ordenador portátil para proporcionar un puerto USB 3.1 (USB-C) a fin de que se puedan usar los periféricos más nuevos.

[vav.link/es/tc-usb3ac-bl](https://vav.link/es/tc-usb3ac-bl)



## Adaptador profesional blanco de USB-C a Ethernet

TC-USBCETH / SAP: 4322273

Convierte un puerto USB de un portátil en un puerto Ethernet RJ45.

[vav.link/es/tc-usbceth](https://vav.link/es/tc-usbceth)

# USB-C Cables & Adaptors



Garantía  
de por vida



## Adaptador profesional Negro de USB-C a Ethernet

TC-USBCETH/BL / SAP: 4979314

Convierte un puerto USB de un portátil en un puerto Ethernet RJ45.

[vav.link/es/tc-usbceth-bl](https://vav.link/es/tc-usbceth-bl)



## Adaptador profesional Negro de USB-C a HDMI

TC-USBCHDMI/BL / SAP: 4979315

Admite AMD Eyefinity y tecnología NVIDIA

[vav.link/es/tc-usbchdmi-bl](https://vav.link/es/tc-usbchdmi-bl)



## Adaptador profesional Negro de USB-C a VGA

TC-USBCVGA/BL / SAP: 4979135

Conecta el puerto USB-C de un ordenador portátil con un dispositivo de visualización.

[vav.link/es/tc-usbcvga-bl](https://vav.link/es/tc-usbcvga-bl)



## Adaptador de carga USB-C de 20 W con euroenchufe

TC-PUSBEU/30 / SAP: 11794168

Adaptador de carga USB de doble puerto  
Enchufe Euro EU CEE 7/7  
Fábrica certificada MFI (hecho para iOS)  
Salidas de 30w para carga rápida

[vav.link/es/tc-pusbeu-30](https://vav.link/es/tc-pusbeu-30)



## Adaptador profesional blanco de USB-C a HDMI

TC-USBCHDMI / SAP: 4322271

Admite AMD Eyefinity y tecnología NVIDIA

[vav.link/es/tc-usbchdmi](https://vav.link/es/tc-usbchdmi)



## Adaptador serie profesional negro para USB-C 2.0 a RS-232 de 9 pines

TC-USBCSER/BL / SAP: 5696996

Convierte un puerto USB-C de un ordenador en un puerto serie de 9 patillas para aplicaciones de control con interfaz RS-232.

[vav.link/es/tc-usbcser-bl](https://vav.link/es/tc-usbcser-bl)



## Adaptador de carga USB-C de 20 W con euroenchufe

TC-PUSBCEU/30 / SAP: 7407487

Adaptador de carga USB-C  
Euroenchufe CEE 7/7 para la UE  
De fábrica certificada para MFI (Made For/hecho para iOS)  
Con 30 W de potencia para una carga rápida

[vav.link/es/tc-pusbceu-30](https://vav.link/es/tc-pusbceu-30)



## Adaptador de carga USB-C de 20 W con euroenchufe

TC-PUSBCEU/65 / SAP: 11463624

Adaptador de carga Dual USB-C  
Enchufe Euro EU CEE 7/7  
Fábrica certificada MFI (hecho para iOS)  
Salida de 65 w si solo un dispositivo está conectado  
Salida de 45 w + 20 w si dos dispositivos están conectados

[vav.link/es/tc-pusbceu-65](https://vav.link/es/tc-pusbceu-65)



# USB-C Cables & Adaptors



Garantía  
de por vida



## Cable Negro de 1 m (3,2 pies) de USB-C a USB 3.0 (conector tipo A)

TC 1MUSBCA/BL / SAP: 4911624

En un extremo: USB-A – Se enchufa al antiguo conector de su portátil y transmite señal USB 3.0.

En el otro extremo: USB tipo C – El nuevo conector USB, reversible y más pequeño, admite la señal USB 3.1.

[vav.link/es/tc\\_1musbca-bl](https://vav.link/es/tc_1musbca-bl)



## Cable Negro de 2 m (6,5 pies) de USB-C a USB 3.0 (conector tipo A)

TC 2MUSBCA/BL / SAP: 4911625

En un extremo: USB-A – Se enchufa al antiguo conector de su portátil y transmite señal USB 3.0.

En el otro extremo: USB tipo C – El nuevo conector USB, reversible y más pequeño, admite la señal USB 3.1.

[vav.link/es/tc\\_2musbca-bl](https://vav.link/es/tc_2musbca-bl)



## Cable Negro para USB-C de 1 m (3,2 pies)

TC 1MUSBC/BL / SAP: 4986194

El USB-C es el conector USB más reciente. Cuenta con un conector USB reversible y más pequeño que admite la señal USB 3.2 Gen 1.

[vav.link/es/tc\\_1musbc-bl](https://vav.link/es/tc_1musbc-bl)



## Cable Negro para USB-C de 2 m (6,6 pies)

TC 2MUSBC/BL / SAP: 5808558

El USB-C es el conector USB más reciente. Cuenta con un conector USB reversible y más pequeño que admite la señal USB 3.2 Gen 1.

[vav.link/es/tc\\_2musbc-bl](https://vav.link/es/tc_2musbc-bl)



## Cable prolongador blanco para USB-C de 2 m (6,5 pies)

TC 2MUSBCEXT / SAP: 4880385

El USB-C es el conector USB más reciente. Cuenta con un conector USB reversible y más pequeño que admite la señal USB 3.2 Gen 1.

[vav.link/es/tc\\_2musbcext](https://vav.link/es/tc_2musbcext)



## Cable blanco para USB-C de 4 m (13,1 pies)

TC 5MUSBC/BL / SAP: 10430555

El USB-C es el conector USB más reciente. Cuenta con un conector USB reversible y más pequeño que admite la señal USB 3.2 Gen 1.

[vav.link/es/tc\\_5musbc-bl](https://vav.link/es/tc_5musbc-bl)



## Cable blanco para USB-C de 4 m (13,1 pies)

TC 7MUSBC/BL / SAP: 10425511

Cable óptico  
Compatible con USB 2.0  
Transfiere datos USB y datos de video  
DisplayPort

[vav.link/es/tc\\_7musbc-bl](https://vav.link/es/tc_7musbc-bl)



## Cable blanco para USB-C de 4 m (13,1 pies)

TC 10MUSBC/BL / SAP: 10425512

[vav.link/es/tc\\_10musbc-bl](https://vav.link/es/tc_10musbc-bl)

# USB-C Cables & Adaptors



Garantía de por vida



## Cable Negro de 2 m (6,5 pies) de USB-C a HDMI

TC 2MUSBCHDMI/BL / SAP: 4911626

Plataforma de 480 x 300 mm (18,9" x 11,8") para monitor  
Regulable en tres alturas  
Ranura para teléfono o tableta

[vav.link/es/tc\\_2musbchdmi-bl](https://vav.link/es/tc_2musbchdmi-bl)



## Cable Negro de 2 m (6,5 pies) de USB-C a HDMI

TC 2MUSBCHDMI8K/BL / SAP: 11470420

Plataforma de 480 x 300 mm (18,9" x 11,8") para monitor  
Regulable en tres alturas  
Ranura para teléfono o tableta

[vav.link/es/tc\\_2musbchdmi8k-bl](https://vav.link/es/tc_2musbchdmi8k-bl)



## Cable Negro de 2 m (6,5 pies) de USB-C a HDMI

TC 2MUSBCDP8K/BL / SAP: 10430552

Plataforma de 480 x 300 mm (18,9" x 11,8") para monitor  
Regulable en tres alturas  
Ranura para teléfono o tableta

[vav.link/es/tc\\_2musbcdp8k-bl](https://vav.link/es/tc_2musbcdp8k-bl)



## Cable Negro de 2 m (6,5 pies) de USB-C a HDMI

TC 2MUSBCETH/BL / SAP: 10369166

En un extremo: Ethernet RJ45 - se enchufa en un puerto de red en una placa de pared  
En el otro extremo: USB tipo C - conector USB reversible que soporta la señal USB 3.2.

[vav.link/es/tc\\_2musbceth-bl](https://vav.link/es/tc_2musbceth-bl)

# Power Cables

  
Garantía  
de por vida



## 3m Black EU Cloverleaf Power cabl

TC 3MEUCVLF/BL / SAP: 7296545

[vav.link/es/tc\\_3meucvlf-bl](https://vav.link/es/tc_3meucvlf-bl)



## 3m Black UK Cloverleaf Power cable

TC 3MUKCVLF/BL / SAP: 7296544

[vav.link/es/tc\\_3mukcvlf-bl](https://vav.link/es/tc_3mukcvlf-bl)



## Adaptador serie profesional negro para USB-C 2.0 a RS-232 de 9 pines

TC-USBCSER/BL / SAP: 5696996

Convierte un puerto USB-C de un ordenador en un puerto serie de 9 patillas para aplicaciones de control con interfaz RS-232.

[vav.link/es/tc-usbcser-bl](https://vav.link/es/tc-usbcser-bl)



## Adaptador serie profesional negro para USB 2.0 a RS-232 de 9 pines

TC-USBSER / SAP: 3265219

Convierte un puerto USB de un ordenador en un puerto serie de 9 patillas para aplicaciones de control con interfaz RS-232.

[vav.link/es/tc-usbser](https://vav.link/es/tc-usbser)



## Cable blanco tipo VGA de

Se conecta por un extremo a la toma VGA del ordenador (generalmente de color azul) y por el otro a una pantalla.

Nota: para ver los cables VGA ensamblados para las placas modulares Techconnect de Vision, haga clic aquí.

**1 m (3,2 pies)**

TC 1MVGAP / SAP: 3546047

[vav.link/es/tc\\_1mvgap](https://vav.link/es/tc_1mvgap)

**2 m (6,5 pies)**

TC 2MVGAP / SAP: 3265174

[vav.link/es/tc\\_2mvgap](https://vav.link/es/tc_2mvgap)

**3 m (9,8 pies)**

TC 3MVGAP / SAP: 3265175

[vav.link/es/tc\\_3mvgap](https://vav.link/es/tc_3mvgap)

**5 m (16,4 pies)**

TC 5MVGAP / SAP: 3265176

[vav.link/es/tc\\_5mvgap](https://vav.link/es/tc_5mvgap)

**10 m (32,8 pies)**

TC 10MVGAP / SAP: 3480006

[vav.link/es/tc\\_10mvgap](https://vav.link/es/tc_10mvgap)

**15 m (49,2 pies)**

TC 15MVGAP / SAP: 3480007

[vav.link/es/tc\\_15mvgap](https://vav.link/es/tc_15mvgap)

**20 m (65,6 pies)**

TC 20MVGAP / SAP: 3480008

[vav.link/es/tc\\_20mvgap](https://vav.link/es/tc_20mvgap)



## Cable blanco de VGA a conector Phoenix

Un conector moldeado en un extremo y un conector Phoenix macho en el otro extremo, que puede conectarse directamente en la parte trasera del módulo.

3 m (9,8 pies)  
TC2 3MVGA / SAP: 3000667

5 m (16,4 pies)  
TC2 5MVGA / SAP: 2042118  
[vav.link/es/tc2\\_5mvga](https://vav.link/es/tc2_5mvga)

10 m (32,8 pies)  
TC2 10MVGA / SAP: 1461166  
[vav.link/es/tc2\\_10mvga](https://vav.link/es/tc2_10mvga)

15 m (49,2 pies)  
TC2 15MVGA / SAP: 1461168  
[vav.link/es/tc2\\_15mvga](https://vav.link/es/tc2_15mvga)

20 m (65,6 pies)  
TC2 20MVGA / SAP: 1461174  
[vav.link/es/tc2\\_20mvga](https://vav.link/es/tc2_20mvga)

## Cable Negro tipo VGA

Se conecta por un extremo a la toma VGA del ordenador (generalmente de color azul) y por el otro a una pantalla.

Nota: para ver los cables VGA ensamblados para las placas modulares Techconnect de Vision, haga clic aquí.



1 m (3,2 pies)  
TC 1MVGAP/BL / SAP: 4911609  
[vav.link/es/tc\\_1mvgap-bl](https://vav.link/es/tc_1mvgap-bl)

2 m (6,5 pies)  
TC 2MVGAP/BL / SAP: 4911610  
[vav.link/es/tc\\_2mvgap-bl](https://vav.link/es/tc_2mvgap-bl)

3 m (9,8 pies)  
TC 3MVGAP/BL / SAP: 4911611  
[vav.link/es/tc\\_3mvgap-bl](https://vav.link/es/tc_3mvgap-bl)

5 m (16,4 pies)  
TC 5MVGAP/BL / SAP: 4911612  
[vav.link/es/tc\\_5mvgap-bl](https://vav.link/es/tc_5mvgap-bl)

10 m (32,8 pies)  
TC 10MVGAP/BL / SAP: 4911613  
[vav.link/es/tc\\_10mvgap-bl](https://vav.link/es/tc_10mvgap-bl)

15 m (49,2 pies)  
TC 15MVGAP/BL / SAP: 4911614  
[vav.link/es/tc\\_15mvgap-bl](https://vav.link/es/tc_15mvgap-bl)



## Adaptador profesional blanco de mini-DisplayPort a VGA

TC-MDPVGA / SAP: 3265173

Se conecta al mini-DisplayPort (también denominado Thunderbolt) y dispone de toma VGA. El circuito activo convierte la señal digital en una señal analógica para aquellas pantallas que no dispongan de entrada digital.

[vav.link/es/tc-mdpvga](https://vav.link/es/tc-mdpvga)



## Adaptador profesional Negro de mini-DisplayPort a VGA

TC-MDPVGA/BL / SAP: 4979356

Se conecta al mini-DisplayPort (también denominado Thunderbolt) y dispone de toma VGA. El circuito activo convierte la señal digital en una señal analógica para aquellas pantallas que no dispongan de entrada digital.

[vav.link/es/tc-mdpvga-bl](https://vav.link/es/tc-mdpvga-bl)



## Adaptador profesional blanco de DisplayPort a VGA

TC-DPVGA / SAP: 4507453

Se conecta al DisplayPort del ordenador portátil y cuenta con toma VGA. El circuito activo convierte la señal digital en VGA analógica para aquellas pantallas que no dispongan de entrada digital.

[vav.link/es/tc-dpvga](https://vav.link/es/tc-dpvga)



## Adaptador profesional Negro de DisplayPort a VGA

TC-DPVGA/BL / SAP: 4979137

Se conecta al DisplayPort del ordenador portátil y cuenta con toma VGA. El circuito activo convierte la señal digital en VGA analógica para aquellas pantallas que no dispongan de entrada digital.

[vav.link/es/tc-dpvga-bl](https://vav.link/es/tc-dpvga-bl)



## Adaptador blanco de HDMI a VGA

TC-HDMIVGA / SAP: 4191274

Se conecta al puerto HDMI de un ordenador portátil. Convierte la señal HDMI digital en señal VGA analógica. Ideal para entornos de presentación más antiguos que solo disponen de cable VGA entre el atril y el proyector.

[vav.link/es/tc-hdmivga](https://vav.link/es/tc-hdmivga)



## Adaptador Negro de HDMI a VGA

TC-HDMIVGA/BL / SAP: 4979146

Se conecta al puerto HDMI de un ordenador portátil. Convierte la señal HDMI digital en señal VGA analógica. Ideal para entornos de presentación más antiguos que solo disponen de cable VGA entre el atril y el proyector.

[vav.link/es/tc-hdmivga-bl](https://vav.link/es/tc-hdmivga-bl)



## Adaptador profesional Negro de USB-C a VGA

TC-USBCVGA/BL / SAP: 4979135











Conecta el puerto USB-C de un ordenador portátil con un dispositivo de visualización.

[vav.link/es/tc-usbcvga-bl](https://vav.link/es/tc-usbcvga-bl)

## Cables de Audio

Producto	Número de pieza	Información	Enlace
 Cable blanco de miniconector de 3 m (9,8 pies)	TC 3M3.5MMP	<b>Colour:</b> White <b>Connector:</b> Minijack (male) <b>Length:</b> 3m (10ft)	<a href="http://vav.link/es/tc_3m3-5mmp">vav.link/es/tc_3m3-5mmp</a>
 Cable blanco de miniconector de 5 m (16,4 pies)	TC 5M3.5MMP	<b>Colour:</b> White <b>Connector:</b> Minijack (male) <b>Length:</b> 5m (16ft)	<a href="http://vav.link/es/tc_5m3-5mmp">vav.link/es/tc_5m3-5mmp</a>
 Cable blanco de miniconector de 10 m (32,8 pies)	TC 10M3.5MMP	<b>Colour:</b> White <b>Connector:</b> Minijack (male) <b>Length:</b> 10m (33ft)	<a href="http://vav.link/es/tc_10m3-5mmp">vav.link/es/tc_10m3-5mmp</a>

## Cable y Adaptadores DisplayPort







Producto	Número de pieza	Información	Enlace
 Cable blanco tipo DisplayPort de 2 m (6,6 pies)	TC 2MDP	<b>Colour:</b> White <b>Connector:</b> DisplayPort (male) <b>Length:</b> 2m (7ft)	<a href="http://vav.link/es/tc_2mdp">vav.link/es/tc_2mdp</a>
 Cable blanco tipo DisplayPort de 2 m (6,6 pies)	TC 2MDP8K	<b>Colour:</b> White <b>Connector:</b> DisplayPort (male) <b>Length:</b> 2m (7ft)	<a href="http://vav.link/es/tc_2mdp8k">vav.link/es/tc_2mdp8k</a>
 Cable Negro tipo DisplayPort de 2 m (6,6 pies)	TC 2MDP/BL	<b>Colour:</b> Black <b>Connector:</b> DisplayPort (male) <b>Length:</b> 2m (7ft)	<a href="http://vav.link/es/tc_2mdp-bl">vav.link/es/tc_2mdp-bl</a>
 Cable Negro tipo DisplayPort de 2 m (6,6 pies)	TC 2MDP8K/BL	<b>Colour:</b> Black <b>Connector:</b> DisplayPort (male) <b>Length:</b> 2m (7ft)	<a href="http://vav.link/es/tc_2mdp8k-bl">vav.link/es/tc_2mdp8k-bl</a>
 Cable Negro tipo DisplayPort de 3 m (9,8 pies)	TC 3MDP/BL	<b>Colour:</b> Black <b>Connector:</b> DisplayPort (male) <b>Length:</b> 3m (10ft)	<a href="http://vav.link/es/tc_3mdp-bl">vav.link/es/tc_3mdp-bl</a>
 Cable Negro de 1 m (3,2 pies) de DisplayPort a HDMI	TC 1MDPHDMI/BL	<b>Colour:</b> Black <b>Connector:</b> DisplayPort (male); HDMI (male) <b>Length:</b> 1m (3ft)	<a href="http://vav.link/es/tc_1mdphdmi-bl">vav.link/es/tc_1mdphdmi-bl</a>
 Cable Negro de 2 m (6,5 pies) de DisplayPort a HDMI	TC 2MDPHDMI/BL	<b>Colour:</b> Black <b>Connector:</b> DisplayPort (male); HDMI (male) <b>Length:</b> 2m (7ft)	<a href="http://vav.link/es/tc_2mdphdmi-bl">vav.link/es/tc_2mdphdmi-bl</a>
 Cable Negro de 2 m (6,5 pies) de USB-C a HDMI	TC 2MUSBCDP8K/BL	<b>Colour:</b> Black <b>Connector:</b> USB-C (male); DisplayPort (male) <b>Length:</b> 2m (7ft)	<a href="http://vav.link/es/tc_2musbcdp8k-bl">vav.link/es/tc_2musbcdp8k-bl</a>
 Adaptador profesional blanco de mini-DisplayPort a VGA	TC-MDPVGA	<b>Colour:</b> White <b>Connector:</b> MiniDisplayPort (male); VGA (female) <b>Length:</b> 220mm (8.7")	<a href="http://vav.link/es/tc-mdpvga">vav.link/es/tc-mdpvga</a>
 Adaptador profesional blanco de DisplayPort a VGA	TC-DPVGA	<b>Colour:</b> White	<a href="http://vav.link/es/tc-dpvga">vav.link/es/tc-dpvga</a>











## Cable y Adaptadores DisplayPort

Producto	Número de pieza	Información	Enlace
	TC-MDPVGA/BL	<b>Connector:</b> DisplayPort (male); VGA (female) <b>Length:</b> 220mm (8.7")	<a href="http://vav.link/es/tc-mdpvga-bl">vav.link/es/tc-mdpvga-bl</a>
	TC-DPHDMI/BL	<b>Colour:</b> Black <b>Connector:</b> DisplayPort (male); HDMI (female) <b>Length:</b> 225mm (8.9")	<a href="http://vav.link/es/tc-dphdmi-bl">vav.link/es/tc-dphdmi-bl</a>
	TC-DPVGA/BL	<b>Colour:</b> Black <b>Connector:</b> DisplayPort (male); VGA (female) <b>Length:</b> 220mm (8.7")	<a href="http://vav.link/es/tc-dpvga-bl">vav.link/es/tc-dpvga-bl</a>
	TC-MDPHDMI/BL	<b>Colour:</b> Black <b>Connector:</b> HDMI (female); MiniDisplayPort (male) <b>Length:</b> 225mm (8.9")	<a href="http://vav.link/es/tc-mdphdmi-bl">vav.link/es/tc-mdphdmi-bl</a>









## Cable y Adaptadores USB

Producto	Número de pieza	Información	Enlace
	TC 1MUSB/BL	<b>Colour:</b> Black <b>Connector:</b> USB-A (male); USB-B (male) <b>Length:</b> 1m (3ft)	<a href="http://vav.link/es/tc_1musb-bl">vav.link/es/tc_1musb-bl</a>
	TC 2MUSB	<b>Colour:</b> White <b>Connector:</b> USB-A (male); USB-B (male) <b>Length:</b> 2m (7ft)	<a href="http://vav.link/es/tc_2musb">vav.link/es/tc_2musb</a>
	TC 2MUSB/BL	<b>Colour:</b> Black <b>Connector:</b> USB-A (male); USB-B (male) <b>Length:</b> 2m (7ft)	<a href="http://vav.link/es/tc_2musb-bl">vav.link/es/tc_2musb-bl</a>
	TC2 3MUSB	<b>Colour:</b> White <b>Connector:</b> USB-A (male); USB-B (male) <b>Length:</b> 3m (10ft)	<a href="http://vav.link/es/tc2_3musb">vav.link/es/tc2_3musb</a>
	TC 3MUSB/BL	<b>Colour:</b> Black <b>Connector:</b> USB-A (male); USB-B (male) <b>Length:</b> 3m (10ft)	<a href="http://vav.link/es/tc_3musb-bl">vav.link/es/tc_3musb-bl</a>
	TC2 5MUSB	<b>Colour:</b> White <b>Connector:</b> USB-A (male); USB-B (male) <b>Length:</b> 5m (16ft)	<a href="http://vav.link/es/tc2_5musb">vav.link/es/tc2_5musb</a>

## Cable y Adaptadores USB

Producto	Número de pieza	Información	Enlace
 <p>Cable Negro para USB 2.0 de 5 m (16,4 pies)</p>	TC 5MUSB/BL	<b>Colour:</b> Black <b>Connector:</b> USB-A (male); USB-B (male) <b>Length:</b> 5m (16ft)	<a href="https://vav.link/es/tc_5musb-bl">vav.link/es/tc_5musb-bl</a>
 <p>Cable blanco para USB 2.0 de 10 m (32,8 pies) con amplificador activo</p>	TC 10MUSB+/2	<b>Colour:</b> White <b>Connector:</b> USB-A (male); USB-B (male) <b>Length:</b> 10m (33ft)	<a href="https://vav.link/es/tc_10musbplus-2">vav.link/es/tc_10musbplus-2</a>
 <p>Cable Negro para USB 2.0 de 10 m (32,8 pies) con amplificador activo</p>	TC 10MUSB+/BL/2	<b>Colour:</b> Black <b>Connector:</b> USB-A (male); USB-B (male) <b>Length:</b> 10m (33ft)	<a href="https://vav.link/es/tc_10musbplus-bl-2">vav.link/es/tc_10musbplus-bl-2</a>
 <p>Cable blanco para USB 2.0 de 15 m (49,2 pies) con amplificador activo</p>	TC 15MUSB+/2	<b>Colour:</b> White <b>Connector:</b> USB-A (male); USB-B (male) <b>Length:</b> 15m (49ft)	<a href="https://vav.link/es/tc_15musbplus-2">vav.link/es/tc_15musbplus-2</a>
 <p>Cable Negro para USB 2.0 de 15 m (49,2 pies) con amplificador activo</p>	TC 15MUSB+/BL	<b>Colour:</b> Black <b>Connector:</b> USB-A (male); USB-B (male) <b>Length:</b> 15m (49ft)	<a href="https://vav.link/es/tc_15musbplus-bl">vav.link/es/tc_15musbplus-bl</a>
 <p>Cable Negro para USB 2.0 de 15 m (49,2 pies) con amplificador activo</p>	TC 15MUSB+/BL/2	<b>Colour:</b> Black <b>Connector:</b> USB-A (male); USB-B (male) <b>Length:</b> 15m (49ft)	<a href="https://vav.link/es/tc_15musbplus-bl-2">vav.link/es/tc_15musbplus-bl-2</a>
 <p>Cable prolongador Negro para USB 2.0 de 2 m (6,5 pies)</p>	TC 2MUSBEXT/BL	<b>Colour:</b> Black <b>Connector:</b> USB-A (male); USB-A (female) <b>Length:</b> 2m (7ft)	<a href="https://vav.link/es/tc_2musbext-bl">vav.link/es/tc_2musbext-bl</a>
 <p>Cable prolongador blanco para USB 2.0 de 5 m (16,4 pies) con amplificador activo</p>	TC 5MUSBEXT+	<b>Colour:</b> White <b>Connector:</b> USB-A (male); USB-A (female) <b>Length:</b> 5m (16ft)	<a href="https://vav.link/es/tc_5musbextplus">vav.link/es/tc_5musbextplus</a>
 <p>Cable prolongador profesional Negro para USB 2.0 de 5 m (16,4 pies) con amplificador activo</p>	TC 5MUSBEXT+/BL	<b>Colour:</b> Black <b>Connector:</b> USB-A (male); USB-A (female) <b>Length:</b> 5m (16ft)	<a href="https://vav.link/es/tc_5musbextplus-bl">vav.link/es/tc_5musbextplus-bl</a>
 <p>Cable blanco de 1 m (3,2 pies) de USB-C a USB 3.0 (conector tipo A)</p>	TC 1MUSBCA	<b>Colour:</b> White <b>Connector:</b> USB-C (male); USB-A (male) <b>Length:</b> 1m (3ft)	<a href="https://vav.link/es/tc_1musbca">vav.link/es/tc_1musbca</a>
 <p>Cable Negro de 1 m (3,2 pies) de USB-C a USB 3.0 (conector tipo A)</p>	TC 1MUSBCA/BL	<b>Colour:</b> Black <b>Connector:</b> USB-C (male); USB-A (male) <b>Length:</b> 1m (3ft)	<a href="https://vav.link/es/tc_1musbca-bl">vav.link/es/tc_1musbca-bl</a>
 <p>Cable Negro de 2 m (6,5 pies) de USB-C a USB 3.0 (conector tipo A)</p>	TC 2MUSBCA/BL	<b>Colour:</b> Black <b>Connector:</b> USB-C (male); USB-A (male) <b>Length:</b> 2m (7ft)	<a href="https://vav.link/es/tc_2musbca-bl">vav.link/es/tc_2musbca-bl</a>















## Cable y Adaptadores USB

Producto	Número de pieza	Información	Enlace
 Cable Negro de 2 m (6,5 pies) de USB-C a HDMI	TC 2MUSBETH/BL	<b>Colour:</b> Black <b>Connector:</b> RJ45 (male); USB-A (male) <b>Length:</b> 2m (7ft)	<a href="http://vav.link/es/tc_2musbeth-bl">vav.link/es/tc_2musbeth-bl</a>
 Adaptador profesional blanco de USB-C a USB 3.0 conector tipo A	TC-USBC3A	<b>Colour:</b> White <b>Connector:</b> USB-C (male); USB-A (female)	<a href="http://vav.link/es/tc-usbc3a">vav.link/es/tc-usbc3a</a>
 Adaptador profesional Negro de USB-C a USB 3.0 conector tipo A	TC-USBC3A/BL	<b>Colour:</b> Black <b>Connector:</b> USB-C (male); USB-A (female)	<a href="http://vav.link/es/tc-usbc3a-bl">vav.link/es/tc-usbc3a-bl</a>
 Adaptador profesional negro de USB-C a USB 3.0/conector tipo A	TC-USB3AC/BL	<b>Colour:</b> Black <b>Connector:</b> USB-C (male); USB-A (female)	<a href="http://vav.link/es/tc-usb3ac-bl">vav.link/es/tc-usb3ac-bl</a>
 Adaptador profesional negro de USB 3.0 a HDMI	TC-USBHDMI	<b>Colour:</b> Black <b>Connector:</b> USB-A (male); HDMI (female) <b>Length:</b> 260mm (10")	<a href="http://vav.link/es/tc-usbhdm">vav.link/es/tc-usbhdm</a>
 Adaptador profesional Negro de USB 3.0 a Ethernet	TC-USBETH/BL	<b>Colour:</b> Black <b>Connector:</b> USB-A (male); RJ45 (female)	<a href="http://vav.link/es/tc-usbeth-bl">vav.link/es/tc-usbeth-bl</a>
 Adaptador serie profesional negro para USB 2.0 a RS-232 de 9 pines	TC-USBSER	<b>Colour:</b> Black <b>Connector:</b> Serial (male); USB-B (male) <b>Length:</b> 85 mm (3.4")	<a href="http://vav.link/es/tc-usbser">vav.link/es/tc-usbser</a>
 Black USB 3.0 4-Port Hub	TC-USBHUB4P	<b>Colour:</b> Black <b>Connector:</b> USB-A (male) <b>Length:</b> 300mm (12")	<a href="http://vav.link/es/tc-usbhub4p">vav.link/es/tc-usbhub4p</a>
 Adaptador de carga USB-A de 5 W con euroenchufe	TC-PUSBAEU/18		<a href="http://vav.link/es/tc-pusbaeu-18">vav.link/es/tc-pusbaeu-18</a>

## CAT6 Cable ethernet

Producto	Número de pieza	Información	Enlace
 Cable profesional blanco tipo CAT6 de 0,5 m (1,6 pies)	TC 0.5MCAT6	<b>Colour:</b> White <b>Connector:</b> RJ45 (male) <b>Length:</b> 0.5m (1.6ft)	<a href="http://vav.link/es/tc_0-5mcat6">vav.link/es/tc_0-5mcat6</a>
 Cable profesional blanco tipo CAT6 de 0,5 m (1,6 pies)	TC 0.5MCAT6A	<b>Colour:</b> White <b>Connector:</b> RJ45 (male) <b>Length:</b> 0.5m (1.6ft)	<a href="http://vav.link/es/tc_0-5mcat6a">vav.link/es/tc_0-5mcat6a</a>
 Cable profesional blanco tipo CAT6 de 1 m (3,2 pies)	TC 1MCAT6	<b>Colour:</b> White <b>Connector:</b> RJ45 (male) <b>Length:</b> 1m (3ft)	<a href="http://vav.link/es/tc_1mcat6">vav.link/es/tc_1mcat6</a>
 Cable profesional blanco tipo CAT6 de 1 m (3,2 pies)	TC 1MCAT6A	<b>Colour:</b> White <b>Connector:</b> RJ45 (male) <b>Length:</b> 1m (3ft)	<a href="http://vav.link/es/tc_1mcat6a">vav.link/es/tc_1mcat6a</a>













# CAT6 Cable ethernet

Producto	Número de pieza	Información	Enlace
 Cable profesional blanco tipo CAT6 de 2 m (6,5 pies)	TC 2MCAT6	<b>Colour:</b> White <b>Connector:</b> RJ45 (male) <b>Length:</b> 2m (7ft)	<a href="http://vav.link/es/tc_2mcat6">vav.link/es/tc_2mcat6</a>
 Cable profesional blanco tipo CAT6 de 2 m (6,5 pies)	TC 2MCAT6A	<b>Colour:</b> White <b>Connector:</b> RJ45 (male) <b>Length:</b> 2m (7ft)	<a href="http://vav.link/es/tc_2mcat6a">vav.link/es/tc_2mcat6a</a>
 Cable profesional blanco tipo CAT6 de 3 m (9,8 pies)	TC 3MCAT6	<b>Colour:</b> White <b>Connector:</b> RJ45 (male) <b>Length:</b> 3m (10ft)	<a href="http://vav.link/es/tc_3mcat6">vav.link/es/tc_3mcat6</a>
 Cable profesional blanco tipo CAT6 de 3 m (9,8 pies)	TC 3MCAT6A	<b>Colour:</b> White <b>Connector:</b> RJ45 (male) <b>Length:</b> 3m (10ft)	<a href="http://vav.link/es/tc_3mcat6a">vav.link/es/tc_3mcat6a</a>
 Cable profesional blanco tipo CAT6 de 5 m (16,4 pies)	TC 5MCAT6A	<b>Colour:</b> White <b>Connector:</b> RJ45 (male) <b>Length:</b> 5m (16ft)	<a href="http://vav.link/es/tc_5mcat6a">vav.link/es/tc_5mcat6a</a>
 Cable profesional Negro tipo CAT6 de 1 m (3,2 pies)	TC 1MCAT6/BL	<b>Colour:</b> Black <b>Connector:</b> RJ45 (male) <b>Length:</b> 1m (3ft)	<a href="http://vav.link/es/tc_1mcat6-bl">vav.link/es/tc_1mcat6-bl</a>
 Cable profesional Negro tipo CAT6 de 1 m (3,2 pies)	TC 1MCAT6A/BL	<b>Colour:</b> Black <b>Connector:</b> RJ45 (male) <b>Length:</b> 1m (3ft)	<a href="http://vav.link/es/tc_1mcat6a-bl">vav.link/es/tc_1mcat6a-bl</a>
 Cable profesional Negro tipo CAT6 de 2 m (6,5 pies)	TC 2MCAT6A/BL	<b>Colour:</b> Black <b>Connector:</b> RJ45 (male) <b>Length:</b> 2m (7ft)	<a href="http://vav.link/es/tc_2mcat6a-bl">vav.link/es/tc_2mcat6a-bl</a>
 Cable Profesional Negro Tipo CAT6 de 3 m (9,8 pies)	TC 3MCAT6/BL	<b>Colour:</b> Black <b>Connector:</b> RJ45 (male) <b>Length:</b> 3m (10ft)	<a href="http://vav.link/es/tc_3mcat6-bl">vav.link/es/tc_3mcat6-bl</a>
 Cable Profesional Negro Tipo CAT6 de 3 m (9,8 pies)	TC 3MCAT6A/BL	<b>Colour:</b> Black <b>Connector:</b> RJ45 (male) <b>Length:</b> 3m (10ft)	<a href="http://vav.link/es/tc_3mcat6a-bl">vav.link/es/tc_3mcat6a-bl</a>
 Cable Negro de 2 m (6,5 pies) de USB-C a HDMI	TC 2MUSBCETH/BL	<b>Colour:</b> Black <b>Connector:</b> USB-C (male); RJ45 (male) <b>Length:</b> 2m (7ft)	<a href="http://vav.link/es/tc_2musbceth-bl">vav.link/es/tc_2musbceth-bl</a>
 Cable Negro de 2 m (6,5 pies) de USB-C a HDMI	TC 2MUSBETH/BL	<b>Colour:</b> Black <b>Connector:</b> RJ45 (male); USB-A (male) <b>Length:</b> 2m (7ft)	<a href="http://vav.link/es/tc_2musbeth-bl">vav.link/es/tc_2musbeth-bl</a>
 Adaptador profesional blanco de USB-C a Ethernet	TC-USBCETH	<b>Colour:</b> White <b>Connector:</b> USB-C (male); RJ45 (female) <b>Length:</b> 200mm (7.9")	<a href="http://vav.link/es/tc-usbceth">vav.link/es/tc-usbceth</a>
 Adaptador profesional Negro de USB-C a Ethernet	TC-USBCETH/BL	<b>Colour:</b> Black <b>Connector:</b> USB-C (male); RJ45 (female) <b>Length:</b> 200mm (7.9")	<a href="http://vav.link/es/tc-usbceth-bl">vav.link/es/tc-usbceth-bl</a>









## CAT6 Cable ethernet

Producto	Número de pieza	Información	Enlace
 Adaptador profesional Negro de USB 3.0 a Ethernet	TC-USBETH/BL	<b>Colour:</b> Black <b>Connector:</b> USB-A (male); RJ45 (female)	<a href="http://vav.link/es/tc-usbeth-bl">vav.link/es/tc-usbeth-bl</a>

## Cable y Adaptadores HDMI

Producto	Número de pieza	Información	Enlace
 Cable blanco tipo HDMI de 0,5 m (1,6 pies)	TC 0.5MHDMI	<b>Colour:</b> White <b>Connector:</b> HDMI (male) <b>Length:</b> 0.5m (1.6ft)	<a href="http://vav.link/es/tc_0-5mhdmi">vav.link/es/tc_0-5mhdmi</a>
 Cable blanco tipo HDMI de 1 m (3,2 pies)	TC 1MHDMI	<b>Colour:</b> White <b>Connector:</b> HDMI (male) <b>Length:</b> 1m (3ft)	<a href="http://vav.link/es/tc_1mhdmi">vav.link/es/tc_1mhdmi</a>
 Cable blanco tipo HDMI de 2 m (6,5 pies)	TC 2MHDMI	<b>Colour:</b> White <b>Connector:</b> HDMI (male) <b>Length:</b> 2m (7ft)	<a href="http://vav.link/es/tc_2mhdmi">vav.link/es/tc_2mhdmi</a>
 Cable blanco tipo HDMI de 3 m (9,8 pies)	TC2 3MHDMI	<b>Colour:</b> White <b>Connector:</b> HDMI (male) <b>Length:</b> 3m (10ft)	<a href="http://vav.link/es/tc2_3mhdmi">vav.link/es/tc2_3mhdmi</a>
 Cable blanco tipo HDMI de 15 m (49,2 pies)	TC2 15MHDMI	<b>Colour:</b> White <b>Connector:</b> HDMI (male) <b>Length:</b> 15m (49ft)	<a href="http://vav.link/es/tc2_15mhdmi">vav.link/es/tc2_15mhdmi</a>
 TC 0.5MHDMI Cable Negro Tipo HDMI de 0,5 m (1,6 pies)	TC 0.5MHDMI/BL	<b>Colour:</b> Black <b>Connector:</b> HDMI (male) <b>Length:</b> 0.5m (1.6ft)	<a href="http://vav.link/es/tc_0-5mhdmi-bl">vav.link/es/tc_0-5mhdmi-bl</a>
 Cable Negro Tipo HDMI de 1 m (3,2 pies)	TC 1MHDMI8K/BL	<b>Colour:</b> Black <b>Connector:</b> HDMI (male) <b>Length:</b> 1m (3ft)	<a href="http://vav.link/es/tc_1mhdmi8k-bl">vav.link/es/tc_1mhdmi8k-bl</a>
 Cable Negro Tipo HDMI de 2 m (6,5 pies)	TC 2MHDMI/BL	<b>Colour:</b> Black <b>Connector:</b> HDMI (male) <b>Length:</b> 2m (7ft)	<a href="http://vav.link/es/tc_2mhdmi-bl">vav.link/es/tc_2mhdmi-bl</a>
 Cable Negro de 1 m (3,2 pies) de DisplayPort a HDMI	TC 1MDPHDMI/BL	<b>Colour:</b> Black <b>Connector:</b> DisplayPort (male); HDMI (male) <b>Length:</b> 1m (3ft)	<a href="http://vav.link/es/tc_1mdphdmi-bl">vav.link/es/tc_1mdphdmi-bl</a>
 Cable Negro de 2 m (6,5 pies) de DisplayPort a HDMI	TC 2MDPHDMI/BL	<b>Colour:</b> Black <b>Connector:</b> DisplayPort (male); HDMI (male) <b>Length:</b> 2m (7ft)	<a href="http://vav.link/es/tc_2mdphdmi-bl">vav.link/es/tc_2mdphdmi-bl</a>
 Cable Negro de 2 m (6,5 pies) de USB-C a HDMI	TC 2MUSBCHDMI/BL	<b>Colour:</b> Black <b>Connector:</b> USB-C (male); HDMI (male) <b>Length:</b> 2m (7ft)	<a href="http://vav.link/es/tc_2musbchdmi-bl">vav.link/es/tc_2musbchdmi-bl</a>
 Cable Negro de 2 m (6,5 pies) de USB-C a HDMI	TC 2MUSBCHDMI8K/BL	<b>Colour:</b> Black <b>Connector:</b> USB-C (male); HDMI (male)	<a href="http://vav.link/es/tc_2musbchdmi8k-bl">vav.link/es/tc_2musbchdmi8k-bl</a>















## Cable y Adaptadores HDMI

Producto	Número de pieza	Información	Enlace
		<b>Length:</b> 2m (7ft)	
 Adaptador blanco de HDMI a VGA	TC-HDMIVGA	<b>Colour:</b> White <b>Connector:</b> HDMI (male); VGA (female) <b>Length:</b> 230mm (9.1")	<a href="http://vav.link/es/tc-hdmivga">vav.link/es/tc-hdmivga</a>
 Adaptador profesional blanco de USB-C a HDMI	TC-USBCHDMI	<b>Colour:</b> White <b>Connector:</b> USB-C (male); HDMI (female) <b>Length:</b> 200mm (7.9")	<a href="http://vav.link/es/tc-usbchdmi">vav.link/es/tc-usbchdmi</a>
 Adaptador profesional Negro de DisplayPort a HDMI	TC-DPHDMI/BL	<b>Colour:</b> Black <b>Connector:</b> DisplayPort (male); HDMI (female) <b>Length:</b> 225mm (8.9")	<a href="http://vav.link/es/tc-dphdmi-bl">vav.link/es/tc-dphdmi-bl</a>
 Adaptador Negro de HDMI a VGA	TC-HDMIVGA/BL	<b>Colour:</b> Black <b>Connector:</b> HDMI (male); VGA (female) <b>Length:</b> 230mm (9.1")	<a href="http://vav.link/es/tc-hdmivga-bl">vav.link/es/tc-hdmivga-bl</a>
 Adaptador profesional Negro de mini-DisplayPort a HDMI	TC-MDPHDMI/BL	<b>Colour:</b> Black <b>Connector:</b> HDMI (female); MiniDisplayPort (male) <b>Length:</b> 225mm (8.9")	<a href="http://vav.link/es/tc-mdphdmi-bl">vav.link/es/tc-mdphdmi-bl</a>
 Adaptador profesional Negro de mDP/DP/mHDMI/USB-C a HDMI	TC-MULTIHDMI/BL	<b>Colour:</b> Black <b>Connector:</b> USB-C (male); DisplayPort (male); HDMI (female); MiniHDMI (male); MiniDisplayPort (male)	<a href="http://vav.link/es/tc-multihdmi-bl">vav.link/es/tc-multihdmi-bl</a>
 Adaptador profesional Negro de USB-C a HDMI	TC-USBCHDMI/BL	<b>Colour:</b> Black <b>Connector:</b> USB-C (male); HDMI (female) <b>Length:</b> 200mm (7.9")	<a href="http://vav.link/es/tc-usbchdmi-bl">vav.link/es/tc-usbchdmi-bl</a>
 Adaptador profesional negro de USB 3.0 a HDMI	TC-USBHDMI	<b>Colour:</b> Black <b>Connector:</b> USB-A (male); HDMI (female) <b>Length:</b> 260mm (10")	<a href="http://vav.link/es/tc-usbhdmi">vav.link/es/tc-usbhdmi</a>
 Enganche profesional negro de HDMI	TC-USBCFF/BL	<b>Colour:</b> Black <b>Connector:</b> USB-C (female)	<a href="http://vav.link/es/tc-usbcff">vav.link/es/tc-usbcff</a>











## Cable y Adaptadores USB-C

Producto	Número de pieza	Información	Enlace
 Cable blanco de 1 m (3,2 pies) de USB-C a USB 3.0 (conector tipo A)	TC 1MUSBCA	<b>Colour:</b> White <b>Connector:</b> USB-C (male); USB-A (male) <b>Length:</b> 1m (3ft)	<a href="http://vav.link/es/tc_1musbca">vav.link/es/tc_1musbca</a>
 Cable Negro para USB-C de 2 m (6,6 pies)	TC 2MUSBC	<b>Colour:</b> White <b>Connector:</b> USB-C (male) <b>Length:</b> 2m (7ft)	<a href="http://vav.link/es/tc_2musbc">vav.link/es/tc_2musbc</a>
 Cable prolongador blanco para USB-C de 2 m (6,5 pies)	TC 2MUSBCEXT	<b>Colour:</b> White <b>Connector:</b> USB-C (male); USB-C (female)	<a href="http://vav.link/es/tc_2musbcext">vav.link/es/tc_2musbcext</a>

## Cable y Adaptadores USB-C

Producto	Número de pieza	Información	Enlace
		<b>Length:</b> 2m (7ft)	
	TC 4MUSBC	<b>Colour:</b> White <b>Connector:</b> USB-C (male) <b>Length:</b> 4m (13ft)	<a href="https://vav.link/es/tc_4musbc">vav.link/es/tc_4musbc</a>
	TC 1MUSBCA/BL	<b>Colour:</b> Black <b>Connector:</b> USB-C (male); USB-A (male) <b>Length:</b> 1m (3ft)	<a href="https://vav.link/es/tc_1musbca-bl">vav.link/es/tc_1musbca-bl</a>
	TC 2MUSBCA/BL	<b>Colour:</b> Black <b>Connector:</b> USB-C (male); USB-A (male) <b>Length:</b> 2m (7ft)	<a href="https://vav.link/es/tc_2musbca-bl">vav.link/es/tc_2musbca-bl</a>
	TC 1MUSBC/BL	<b>Colour:</b> Black <b>Connector:</b> USB-C (male) <b>Length:</b> 1m (3ft)	<a href="https://vav.link/es/tc_1musbc-bl">vav.link/es/tc_1musbc-bl</a>
	TC 2MUSBC/BL	<b>Colour:</b> Black <b>Connector:</b> USB-C (male) <b>Length:</b> 2m (7ft)	<a href="https://vav.link/es/tc_2musbc-bl">vav.link/es/tc_2musbc-bl</a>
	TC 5MUSBC/BL	<b>Colour:</b> Black <b>Connector:</b> USB-C (male) <b>Length:</b> 5m (16ft)	<a href="https://vav.link/es/tc_5musbc-bl">vav.link/es/tc_5musbc-bl</a>
	TC 7MUSBC/BL	<b>Colour:</b> Black <b>Connector:</b> USB-C (male) <b>Length:</b> 7m (23ft)	<a href="https://vav.link/es/tc_7musbc-bl">vav.link/es/tc_7musbc-bl</a>
	TC 10MUSBC/BL	<b>Colour:</b> Black <b>Connector:</b> USB-C (male) <b>Length:</b> 10m (33ft)	<a href="https://vav.link/es/tc_10musbc-bl">vav.link/es/tc_10musbc-bl</a>
	TC 2MUSBCHDMI/BL	<b>Colour:</b> Black <b>Connector:</b> USB-C (male); HDMI (male) <b>Length:</b> 2m (7ft)	<a href="https://vav.link/es/tc_2musbchdmi-bl">vav.link/es/tc_2musbchdmi-bl</a>
	TC 2MUSBCHDMI8K/BL	<b>Colour:</b> Black <b>Connector:</b> USB-C (male); HDMI (male) <b>Length:</b> 2m (7ft)	<a href="https://vav.link/es/tc_2musbchdmi8k-bl">vav.link/es/tc_2musbchdmi8k-bl</a>
	TC 2MUSBCDP8K/BL	<b>Colour:</b> Black <b>Connector:</b> USB-C (male); DisplayPort (male) <b>Length:</b> 2m (7ft)	<a href="https://vav.link/es/tc_2musbcdp8k-bl">vav.link/es/tc_2musbcdp8k-bl</a>
	TC 2MUSBCETH/BL	<b>Colour:</b> Black <b>Connector:</b> USB-C (male); RJ45 (male) <b>Length:</b> 2m (7ft)	<a href="https://vav.link/es/tc_2musbceth-bl">vav.link/es/tc_2musbceth-bl</a>
	TC-USBC3A	<b>Colour:</b> White <b>Connector:</b> USB-C (male); USB-A (female)	<a href="https://vav.link/es/tc-usbc3a">vav.link/es/tc-usbc3a</a>

## Cable y Adaptadores USB-C

Producto	Número de pieza	Información	Enlace
 Adaptador profesional blanco de USB-C a Ethernet	TC-USBCETH	<b>Colour:</b> White <b>Connector:</b> USB-C (male); RJ45 (female) <b>Length:</b> 200mm (7.9")	<a href="http://vav.link/es/tc-usbceeth">vav.link/es/tc-usbceeth</a>
 Adaptador profesional blanco de USB-C a HDMI	TC-USBCHDMI	<b>Colour:</b> White <b>Connector:</b> USB-C (male); HDMI (female) <b>Length:</b> 200mm (7.9")	<a href="http://vav.link/es/tc-usbchdmi">vav.link/es/tc-usbchdmi</a>
 Adaptador profesional Negro de USB-C a USB 3.0 conector tipo A	TC-USBC3A/BL	<b>Colour:</b> Black <b>Connector:</b> USB-C (male); USB-A (female)	<a href="http://vav.link/es/tc-usb3a-bl">vav.link/es/tc-usb3a-bl</a>
 Adaptador profesional Negro de USB-C a Ethernet	TC-USBCETH/BL	<b>Colour:</b> Black <b>Connector:</b> USB-C (male); RJ45 (female) <b>Length:</b> 200mm (7.9")	<a href="http://vav.link/es/tc-usbceeth-bl">vav.link/es/tc-usbceeth-bl</a>
 Adaptador profesional Negro de USB-C a HDMI	TC-USBCHDMI/BL	<b>Colour:</b> Black <b>Connector:</b> USB-C (male); HDMI (female) <b>Length:</b> 200mm (7.9")	<a href="http://vav.link/es/tc-usbchdmi-bl">vav.link/es/tc-usbchdmi-bl</a>
 Adaptador profesional Negro de USB-C a VGA	TC-USBCVGA/BL	<b>Colour:</b> Black <b>Connector:</b> USB-C (male); VGA (female) <b>Length:</b> 200mm (7.9")	<a href="http://vav.link/es/tc-usbcvga-bl">vav.link/es/tc-usbcvga-bl</a>
 Adaptador profesional negro de USB-C a USB 3.0/conector tipo A	TC-USB3AC/BL	<b>Colour:</b> Black <b>Connector:</b> USB-C (male); USB-A (female)	<a href="http://vav.link/es/tc-usb3ac-bl">vav.link/es/tc-usb3ac-bl</a>
 Adaptador serie profesional negro para USB-C 2.0 a RS-232 de 9 pines	TC-USBCSER/BL		<a href="http://vav.link/es/tc-usbcser-bl">vav.link/es/tc-usbcser-bl</a>
 Adaptador de carga USB-C de 20 W con euroenchufe	TC-PUSBCEU/30		<a href="http://vav.link/es/tc-pusbceu-30">vav.link/es/tc-pusbceu-30</a>
 Adaptador de carga USB-C de 20 W con euroenchufe	TC-PUSBCEU/30		<a href="http://vav.link/es/tc-pusbceu-30">vav.link/es/tc-pusbceu-30</a>
 Adaptador de carga USB-C de 20 W con euroenchufe	TC-PUSBCEU/65		<a href="http://vav.link/es/tc-pusbceu-65">vav.link/es/tc-pusbceu-65</a>

## Cable de energía











Producto	Número de pieza	Información	Enlace
 3m Black EU Cloverleaf Power cabl	TC 3MEUCVLF/BL	<b>Colour:</b> Black <b>Connector:</b> Cloverleaf (C5); EU Power <b>Length:</b> 3m (10ft)	<a href="http://vav.link/es/tc_3meucvlf-bl">vav.link/es/tc_3meucvlf-bl</a>
 3m Black UK Cloverleaf Power cable	TC 3MUKCVLF/BL	<b>Colour:</b> Black <b>Connector:</b> UK Power; Cloverleaf (C5) <b>Length:</b> 3m (10ft)	<a href="http://vav.link/es/tc_3mukcvlf-bl">vav.link/es/tc_3mukcvlf-bl</a>



## Cable y Adaptadores Serial

Producto	Número de pieza	Información	Enlace
 Adaptador serie profesional negro para USB 2.0 a RS-232 de 9 pines	TC-USBSER	<b>Colour:</b> Black <b>Connector:</b> Serial (male); USB-B (male) <b>Length:</b> 85 mm (3.4")	<a href="http://vav.link/es/tc-usbser">vav.link/es/tc-usbser</a>
 Adaptador serie profesional negro para USB-C 2.0 a RS-232 de 9 pines	TC-USBCSER/BL		<a href="http://vav.link/es/tc-usbcsr-bl">vav.link/es/tc-usbcsr-bl</a>

## Cable y Adaptadores VGA

Producto	Número de pieza	Información	Enlace
 Cable blanco de 10 m (32,8 pies) de VGA a conector Phoenix	TC2 10MVGA	<b>Colour:</b> White <b>Connector:</b> VGA (male) <b>Length:</b> 10m (33ft)	<a href="http://vav.link/es/tc2_10mvga">vav.link/es/tc2_10mvga</a>
 Cable profesional blanco tipo VGA de 3 m (9,8 pies)	TC 3MVGAP	<b>Colour:</b> White <b>Connector:</b> VGA (male) <b>Length:</b> 3m (10ft)	<a href="http://vav.link/es/tc_3mvgap">vav.link/es/tc_3mvgap</a>
 Cable blanco tipo VGA de 5 m (16,4 pies)	TC 5MVGAP	<b>Colour:</b> White <b>Connector:</b> VGA (male) <b>Length:</b> 5m (16ft)	<a href="http://vav.link/es/tc_5mvgap">vav.link/es/tc_5mvgap</a>
 Cable blanco tipo VGA de 10 m (32,8 pies)	TC 10MVGAP	<b>Colour:</b> White <b>Connector:</b> VGA (male) <b>Length:</b> 10m (33ft)	<a href="http://vav.link/es/tc_10mvgap">vav.link/es/tc_10mvgap</a>
 Cable Negro tipo VGA de 10 m (32,8 pies)	TC 10MVGAP/BL	<b>Colour:</b> Black <b>Connector:</b> VGA (male) <b>Length:</b> 10m (33ft)	<a href="http://vav.link/es/tc_10mvgap-bl">vav.link/es/tc_10mvgap-bl</a>
 Adaptador profesional blanco de mini-DisplayPort a VGA	TC-MDPVGA	<b>Colour:</b> White <b>Connector:</b> MiniDisplayPort (male); VGA (female) <b>Length:</b> 220mm (8.7")	<a href="http://vav.link/es/tc-mdpvga">vav.link/es/tc-mdpvga</a>
 Adaptador profesional blanco de DisplayPort a VGA	TC-DPVGA	<b>Colour:</b> White <b>Connector:</b> DisplayPort (male); VGA (female) <b>Length:</b> 220mm (8.7")	<a href="http://vav.link/es/tc-dpvga">vav.link/es/tc-dpvga</a>
 Adaptador blanco de HDMI a VGA	TC-HDMIVGA	<b>Colour:</b> White <b>Connector:</b> HDMI (male); VGA (female) <b>Length:</b> 230mm (9.1")	<a href="http://vav.link/es/tc-hdmivga">vav.link/es/tc-hdmivga</a>
 Adaptador profesional Negro de mini-DisplayPort a VGA	TC-MDPVGA/BL	<b>Colour:</b> Black <b>Connector:</b> MiniDisplayPort (male); VGA (female) <b>Length:</b> 220mm (8.7")	<a href="http://vav.link/es/tc-mdpvga-bl">vav.link/es/tc-mdpvga-bl</a>
 Adaptador profesional Negro de DisplayPort a VGA	TC-DPVGA/BL	<b>Colour:</b> Black <b>Connector:</b> DisplayPort (male); VGA (female) <b>Length:</b> 220mm (8.7")	<a href="http://vav.link/es/tc-dpvga-bl">vav.link/es/tc-dpvga-bl</a>

## Cable y Adaptadores VGA

Producto		Número de pieza	Información	Enlace
	Adaptador Negro de HDMI a VGA	TC-HDMIVGA/BL	<b>Colour:</b> Black <b>Connector:</b> HDMI (male); VGA (female) <b>Length:</b> 230mm (9.1")	<a href="http://vav.link/es/tc-hdmivga-bl">vav.link/es/tc-hdmivga-bl</a>
	Adaptador profesional Negro de USB-C a VGA	TC-USBCVGA/BL	<b>Colour:</b> Black <b>Connector:</b> USB-C (male); VGA (female) <b>Length:</b> 200mm (7.9")	<a href="http://vav.link/es/tc-usbcvga-bl">vav.link/es/tc-usbcvga-bl</a>

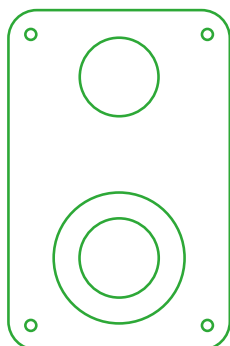
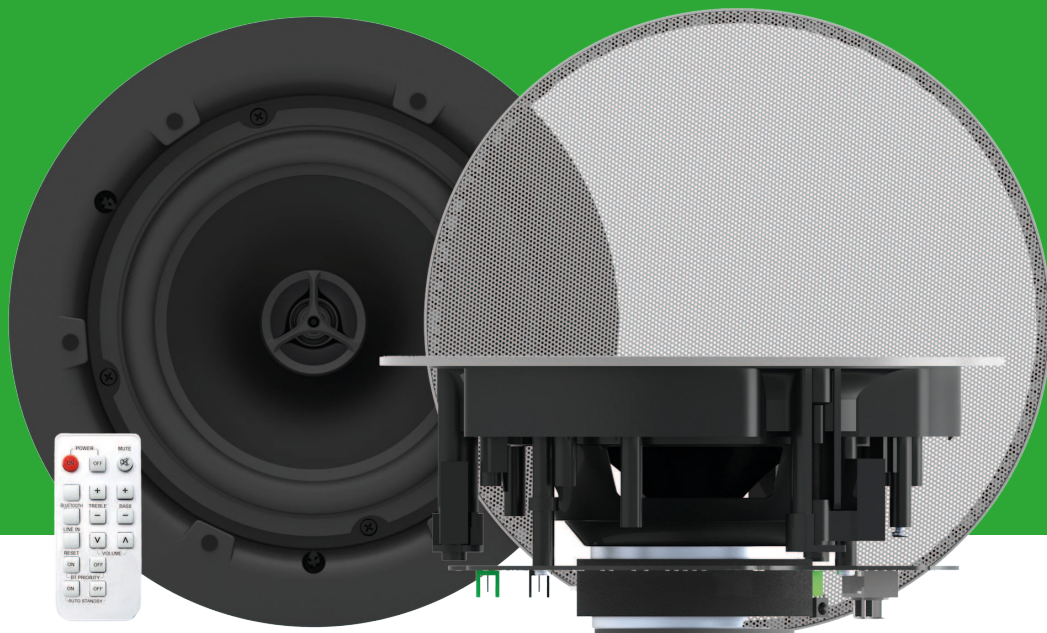

## Audio

---

- > Amplificadores
- > Altavoces Activos
- > Altavoces Pasivos



## 2 x 25w Digital Amplifier

AV-1900 / SAP: 5557274

Amplificador de potencia digital de baja impedancia de 2 x 50 W RMS (a 8 ohmios)

Entrada 1: Micrófono (XLR) o estéreo de nivel de línea (RCA de audio doble)

Entrada 2: Micrófono (Phoenix) o estéreo de nivel de línea (RCA de audio doble)

Entrada 3: Bluetooth o micrófono (Phoenix)

Entrada 4: Micrófono (Phoenix) o estéreo de nivel de línea (miniconector)

1 salida previa de nivel de línea

Entradas de micrófono balanceadas con alimentación fantasma

Control por RS-232

[vav.link/es/av-1900](https://vav.link/es/av-1900)



## Amplificador TC3 de 50 W

TC3-AMP / SAP: 3446595

Amplificador digital de tamaño reducido y 2 salidas de 25 W (RMS) a 8 ohmios

2 entradas estéreo (entrada 1 duplicada en los paneles delantero y trasero)

Incluye mando a distancia por infrarrojos

[vav.link/es/tc3-amp](https://vav.link/es/tc3-amp)



## Amplificador TC3 de 50 W

TC3-AMP+ / SAP: 8468232

Extremadamente pequeño 2 x 25 W (RMS) a 8 ohmios Amplificador Digital  
2 entradas estéreo (Entrada 1 duplicada en el frente y en la parte trasera)  
Control remoto por infrarrojos incluido  
Par de altavoces de 5,25" incluidos

[vav.link/es/tc3-ampplus](https://vav.link/es/tc3-ampplus)



## Barra de sonido activa de 100 W

SB-1900P / SAP: 4801694



2 amplificadores integrados de 90 W (PICO)  
HDMI (2 entradas y 1 salida)  
1 entrada de miniconector  
Entrada de Bluetooth (renombrable y con la posibilidad de cambiar el pin)  
Incluye mando a distancia  
RS-232  
Entrada HDMI ARC (permite controlar el volumen con la pantalla)

[vav.link/es/sb-1900p](https://vav.link/es/sb-1900p)

## 2 altavoces de techo con Bluetooth activo de 70 W

CS-1900P / SAP: 4883105



2 amplificadores integrados de 35 vatios (RMS)  
1 entrada mediante cable / 1 entrada mediante Bluetooth  
Cambia entre el modo independiente y la conexión en cadena  
Incluye mando a distancia por infrarrojos  
Se puede desactivar el Bluetooth

[vav.link/es/cs-1900p](https://vav.link/es/cs-1900p)

## SP-800P PAR DE ALTAVOCES ACTIVOS 24 W (Copy)

SP-900P / SAP: 4820817



Amplificador digital integrado de 2 × 27 vatios  
Dos entradas sumadas (1 miniconector / 1 RCA de audio doble)  
Fuente de alimentación interna  
Soportes de fijación a pared ajustables incluidos

[vav.link/es/sp-900p](https://vav.link/es/sp-900p)



## SP-1800P Par 60W Altavoces Activos (Copy)

SP-1900P / SAP: 4991366

Amplificador integrado de 2 x 30 W  
Entrada de nivel de línea mediante RCA de audio doble  
Bluetooth 5.0 (puede deshabilitarse)  
Control por RS-232  
Control de tono (mediante RS-232)

[vav.link/es/sp-1900p](https://vav.link/es/sp-1900p)



## Altavoces de pared 3-direccionales (par)

SP-1800 / SAP: 3635038

Altavoces de 50 W y woofer de 5,25"  
Incluyen abrazaderas de pared con un margen de ajuste de inclinación de 60°

Blancos. Se venden por parejas

[vav.link/es/sp-1800](https://vav.link/es/sp-1800)

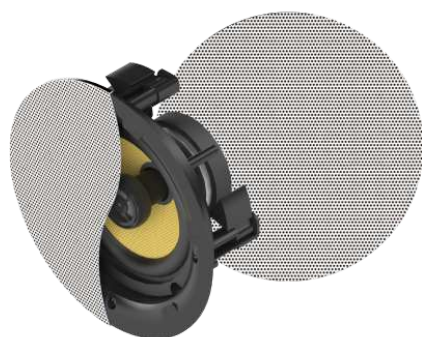

## Par de altavoces de techo









CS-1900 / SAP: 4815044

Fina rejilla magnética sin bisel  
Woofer de 6,5" de fiberglass woven de alta calidad  
Gran tweeter de silk de 0,75"  
Filtro de cruce pasivo

[vav.link/es/cs-1900](https://vav.link/es/cs-1900)



# Audio

Producto	Número de pieza	Enlace
 2 x 25w Digital Amplifier	AV-1900	<a href="vav.link/es/av-1900">vav.link/es/av-1900</a>
 Barra de sonido activa de 100 W	SB-1900P	<a href="vav.link/es/sb-1900p">vav.link/es/sb-1900p</a>
 SP-800P PAR DE ALTAVOCES ACTIVOS 24 W (Copy)	SP-900P	<a href="vav.link/es/sp-900p">vav.link/es/sp-900p</a>
 Altavoces de pared 3-direccionales (par)	SP-1800	<a href="vav.link/es/sp-1800">vav.link/es/sp-1800</a>
 SP-1800P Par 60W Altavoces Activos (Copy)	SP-1900P	<a href="vav.link/es/sp-1900p">vav.link/es/sp-1900p</a>
 Par de altavoces de techo	CS-1900	<a href="vav.link/es/cs-1900">vav.link/es/cs-1900</a>
 2 altavoces de techo con Bluetooth activo de 70 W	CS-1900P	<a href="vav.link/es/cs-1900p">vav.link/es/cs-1900p</a>
 Amplificador TC3 de 50 W	TC3-AMP	<a href="vav.link/es/tc3-amp">vav.link/es/tc3-amp</a>
 Amplificador TC3 de 50 W	TC3-AMP+	<a href="vav.link/es/tc3-ampplus">vav.link/es/tc3-ampplus</a>



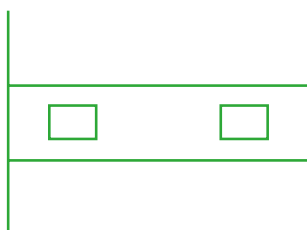
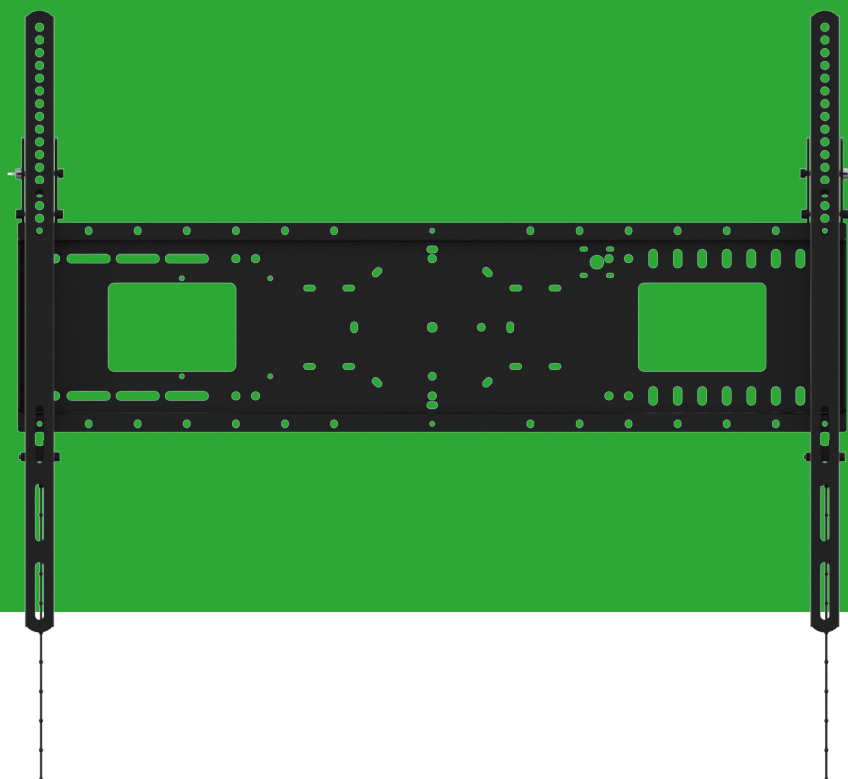

# Soportes

---

- > Soportes para Proyector
- > Soportes para Monitores
- > Soportes para Monitores de Gran Pulgada
- > Mesa de Trabajo
- > Estantes para Ordenador Portátil
- > Logitech



## Buscador de Soportes

Para encontrar el soporte correcto basta con que introduzca el número de modelo de su pantalla, monitor o dispositivo.

[vav.link/es/mf](https://vav.link/es/mf)



## Montaje en techo de proyector universal

TM-1200 / SAP: 1562435

Soporte universal de techo para proyector con poste de 1,1m que se corta a la longitud adecuada in situ

(longitud total de montaje 1420 mm / 55,9")

Todas las partes incluidas: guía de perforación, mecanismo de techo de catedral, disco de recorte, etc.

Los cables pueden ser dirigidos libremente tras el ensamblaje

[vav.link/es/tm-1200](https://vav.link/es/tm-1200)



## TM-1200 Bracket 1m Extension Pole

TM-1200 EXTIM / SAP: 1562436



## Soporte telescópico de techo para proyector

TM-TELE / SAP: 2418655

Soporte de techo universal para proyector con poste telescópico  
Longitud total 440-735 mm

Ajuste de inclinación en la parte superior para techos inclinados

Ajuste de balanceo y rodadura en la parte inferior

Adaptador de cámara web incluido

[vav.link/es/tm-tele](https://vav.link/es/tm-tele)



## Montaje en techo estrechamente acoplado

TM-CC / SAP: 1932372

Soporte de techo universal para proyector para una instalación cerca del techo  
Todas las partes incluidas, y se suministra montado en un 95%, reduciendo el tiempo in situ  
4 brazos de araña totalmente ajustables se adaptan al 99% de los proyectores

[vav.link/es/tm-cc](https://vav.link/es/tm-cc)



## Montaje en pared de corto alcance

TM-ST2 / SAP: 2775928

Soporte telescópico de 930-1530 mm (del centro del proyector a la pared)  
El proyector se puede montar en cualquier punto del soporte  
Inclinación del soporte ajustable

[vav.link/es/tm-st2](https://vav.link/es/tm-st2)



## Brazo de mesa en negro para monitor, 100 × 100

VFM-DA/4 / SAP: 5811699

Soporte de mesa con doble articulación para pantallas planas de hasta 32"

Idóneo también como estante para ordenador portátil o tableta

Incluye una cubierta para placas VESA

Organización de los cables

Incluye la posibilidad de fijación con abrazaderas y arandelas

[vav.link/es/vfm-da-4](https://vav.link/es/vfm-da-4)



## Brazo doble de mesa en negro para monitor, 100 × 100

VFM-DAD/4 / SAP: 5812011

Soporte de mesa con doble articulación para pantallas planas de hasta 27"

Idóneo también como estante para ordenador portátil o tableta

Incluye una cubierta para placas VESA

Organización de los cables

Incluye la posibilidad de fijación con abrazaderas y arandelas

[vav.link/es/vfm-dad-4](https://vav.link/es/vfm-dad-4)



## Negro Poste de mesa para monitores 100 x 100

VFM-DP2B / SAP: 4740217

Soporte de mesa con doble articulación para pantallas de hasta 34"  
Poste con un diseño actual en negro  
Incluye piezas para la sujeción en mesa mediante arandela o abrazadera  
Con opción de estante para ordenador portátil  
Desenganche rápido de placa VESA  
Tornillos de apriete manual para acelerar el montaje

[vav.link/es/vfm-dp2b](https://vav.link/es/vfm-dp2b)



## Negro Poste de mesa doble para monitores 100 x 100

VFM-DPD2B / SAP: 4740219

Soporte doble de mesa con doble articulación para pantallas de hasta 27"  
Poste con un diseño actual en negro  
Incluye piezas para la sujeción en mesa mediante arandela o abrazadera  
Con opción de estante para ordenador portátil  
Desenganche rápido de placa VESA  
Tornillos de apriete manual para acelerar el montaje  
Ajuste de altura independiente y preciso

[vav.link/es/vfm-dpd2b](https://vav.link/es/vfm-dpd2b)



## Soporte de mesa para monitores 100 x 100

VFM-DSB / SAP: 4740100

Soporte de mesa independiente para pantallas de hasta 32"  
Negro (único color)  
Totalmente regulable en altura, rotación y giro  
Desenganche rápido de placa VESA  
Tornillos de apriete manual para acelerar el montaje

[vav.link/es/vfm-dsb](https://vav.link/es/vfm-dsb)



## Soporte de mesa doble para monitores 100 x 100

VFM-DSDB / SAP: 4740212

Soporte de mesa independiente para dos pantallas de hasta 32"  
Negro (único color)  
Totalmente regulable en altura, rotación y giro  
Desenganche rápido de placa VESA  
Tornillos de apriete manual para acelerar el montaje  
Ajuste de altura independiente y preciso

[vav.link/es/vfm-dsdb](https://vav.link/es/vfm-dsdb)



## Negro Brazo mural para pantalla plana 600 x 400

VFM-DSXP / SAP: 11521261

Express Desk para paneles planos de 37" a 60"  
Estante para barra de video  
Gestión de cables y almacenamiento de Mini PC en columna  
Abrazadera de mesa incluida

[vav.link/es/vfm-dsxp](https://vav.link/es/vfm-dsxp)





## Soporte de pared fijo VFM-W4X4V para pantallas planas de 400 x 400 (Copy)

VFM-W4X4V/2 / SAP: 6333305

Soporte de pared no inclinable para pantallas planas de gran formato de entre 32 y 65"

(dentro de los patrones VESA y límites de peso admitidos)

Puntos de montaje con una separación horizontal y vertical entre ellos de hasta 400 mm y 400 mm, respectivamente

CTS de 60 kg (132 lb) para servicio moderado

Bloqueable

[vav.link/es/vfm-w4x4v-2](https://vav.link/es/vfm-w4x4v-2)



## VFM-W4X4TV Soporte de pared inclinable para pantallas planas de 400 x 400 (Copy)

VFM-W4X4TV/2 / SAP: 6333311

Soporte de pared inclinable para pantallas planas de gran formato de entre 32 y 65"

(dentro de los patrones VESA y límites de peso admitidos)

Puntos de montaje con una separación horizontal y vertical entre ellos de hasta 400 mm y 400 mm, respectivamente

CTS de 60 kg (132 lb) para servicio moderado

Bloqueable

[vav.link/es/vfm-w4x4tv-2](https://vav.link/es/vfm-w4x4tv-2)

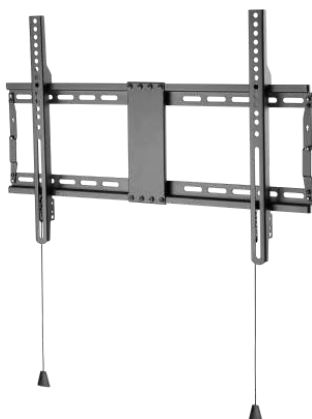

## Display Wall Mount VESA 600x400

VFM-W6X4V/2 / SAP: 6333312

Soporte de pared no inclinable para pantallas planas de gran formato de entre 37 y 70"

(dentro de los patrones VESA y límites de peso admitidos)

Puntos de montaje con una separación horizontal y vertical entre ellos de hasta 600 mm y 400 mm, respectivamente

CTS de 60 kg (132 lb) para servicio moderado

Bloqueable

[vav.link/es/vfm-w6x4v-2](https://vav.link/es/vfm-w6x4v-2)



## VFM-W8X4V Soporte mural para pantallas planas de bajo coste 800 × 400 (Copy)

VFM-W8X4V/2 / SAP: 6333313

Soporte de pared no inclinable para pantallas planas de gran formato de 47 a 75"

(dentro de los patrones VESA y límites de peso admitidos)

Puntos de montaje con una separación horizontal y vertical entre ellos de hasta 800 mm y 400 mm, respectivamente

CTS de 60 kg (132 lb) para servicio moderado

Bloqueable

[vav.link/es/vfm-w8x4v-2](https://vav.link/es/vfm-w8x4v-2)



## Estante para videoconferencias para soportes de pared

VFM-F50\_DL / SAP: 8271291

Funciona con los soportes de pared y los soportes de suelo profesionales de Vision

2400 mm (95") de largo

Puede fijarse directamente a la pared

Incluye estante central ajustable

[vav.link/es/vfm-f50\\_dl](https://vav.link/es/vfm-f50_dl)



## Estante para videoconferencias para soportes de pared

VFM-POST / SAP: 9749523

Perfil de aluminio arquitectónico

Funciona con los soportes de pared de servicio pesado de Vision (no incluidos)

3000 mm de altura

Canal de gestión de cables

[vav.link/es/vfm-post](https://vav.link/es/vfm-post)



## Soporte mural para pantallas planas de 200 x 200

VFM-W2X2V2 / SAP: 4754702

Soporte mural VESA para pantallas y televisores  
Apto para pantallas con orificios de montaje de 75 x 75, 100 x 100, 200 x 100 y 200 x 200 mm  
Para pantallas de 23 a 42"  
Mecanismo de bloqueo antirrobo  
Tornillos de apriete manual para fijar la pantalla  
Orientación horizontal o vertical

[vav.link/es/vfm-w2x2v2](https://vav.link/es/vfm-w2x2v2)



## Soporte mural inclinable para pantallas planas de 200 x 200

VFM-W2X2TV2 / SAP: 4754704

Soporte mural VESA para pantallas y televisores  
Apto para pantallas con orificios de montaje de 75 x 75, 100 x 100, 200 x 100 y 200 x 200 mm  
Para pantallas de 30 a 55"  
Mecanismo de bloqueo antirrobo  
Ajuste de la inclinación; hacia arriba: 3° / hacia abajo: 12°  
Tornillos de apriete manual para fijar la pantalla  
Orientación horizontal o vertical

[vav.link/es/vfm-w2x2tv2](https://vav.link/es/vfm-w2x2tv2)



## Soporte mural para pantalla plana de alta resistencia 400 x 400

VFM-W4X4 / SAP: 4934292

Soporte mural no inclinable para pantallas planas de gran formato de 32 a 75"  
Puntos de montaje con una separación horizontal y vertical de hasta 400 mm y 400 mm, respectivamente  
CTS de alta resistencia: 100 kg (220 lb)  
La pantalla se encaja en el espacio correspondiente  
Estantería opcional para cámara

[vav.link/es/vfm-w4x4](https://vav.link/es/vfm-w4x4)



## Soporte mural inclinable para pantallas planas de alta resistencia 400 × 400

VFM-W4X4T / SAP: 4934293

Soporte mural inclinable para pantallas planas de gran formato de 32 a 75"  
Puntos de montaje con una separación horizontal y vertical de hasta 400 mm y 400 mm, respectivamente  
CTS de alta resistencia: 100 kg (220 lb)  
La pantalla se encaja en el espacio correspondiente  
Estertería opcional para cámara

[vav.link/es/vfm-w4x4t](https://vav.link/es/vfm-w4x4t)

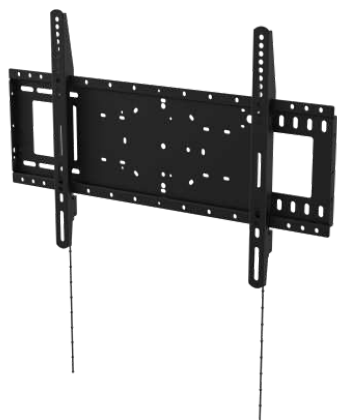

## Soporte mural para pantallas planas de alta resistencia 600 × 400

VFM-W6X4 / SAP: 4996384

Soporte mural no inclinable para pantallas planas de gran formato de 37 a 85"  
Puntos de montaje con una separación horizontal y vertical de hasta 600 mm y 400 mm, respectivamente  
CTS de alta resistencia: 100 kg (220 lb)  
La pantalla se encaja en el espacio correspondiente  
Estertería opcional para cámara

[vav.link/es/vfm-w6x4](https://vav.link/es/vfm-w6x4)

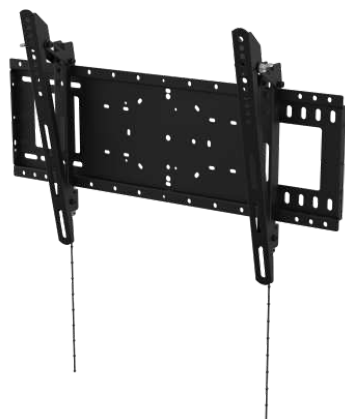

## Soporte mural inclinable para pantallas planas de alta resistencia 600 × 400

VFM-W6X4T / SAP: 4996386

Soporte mural inclinable para pantallas planas de gran formato de 37 a 85"  
Puntos de montaje con una separación horizontal y vertical de hasta 600 mm y 400 mm, respectivamente  
CTS de alta resistencia: 100 kg (220 lb)  
La pantalla se encaja en el espacio correspondiente  
Estertería opcional para cámara

[vav.link/es/vfm-w6x4t](https://vav.link/es/vfm-w6x4t)

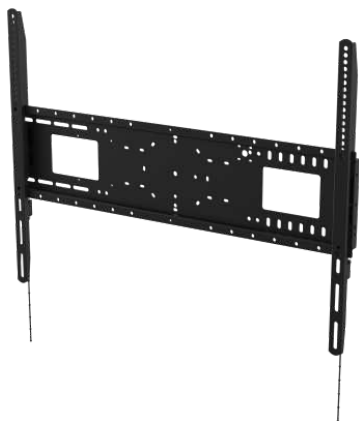

## Soporte mural para pantallas planas de alta resistencia 800 x 600

VFM-W8X6 / SAP: 4934295

Soporte mural no inclinable para pantallas planas de gran formato de 47 a 100"

Puntos de montaje con una separación horizontal y vertical de hasta 800 mm y 600 mm, respectivamente

CTS de alta resistencia: 130 kg (287 lb)

La pantalla se encaja en el espacio correspondiente

Estantería opcional para cámara

[vav.link/es/vfm-w8x6](https://vav.link/es/vfm-w8x6)

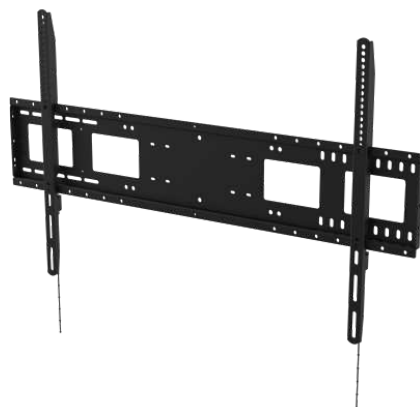

## Soporte mural para pantalla plana de alta resistencia 1000 x 600

VFM-W10X6 / SAP: 4934297

Soporte mural no inclinable para pantallas planas de gran formato de 55 a 110"

Puntos de montaje con una separación horizontal y vertical de hasta 1000 mm y 600 mm, respectivamente

CTS de alta resistencia: 130 kg (287 lb)

La pantalla se encaja en el espacio correspondiente

Estantería opcional para cámara

[vav.link/es/vfm-w10x6](https://vav.link/es/vfm-w10x6)



## Estante para videoconferencias para soportes de pared

VFM-WVC/2 / SAP: 8271288

Funciona con los soportes de pared de servicio pesado y soportes de suelo de Vision

Altamente ajustable

Plataforma 284 x 152 mm

[vav.link/es/vfm-wvc-2](https://vav.link/es/vfm-wvc-2)

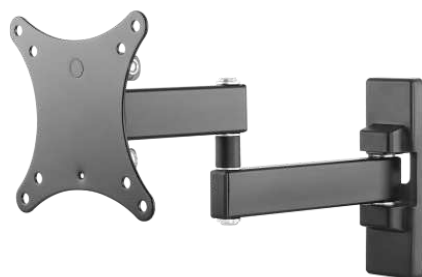

## Brazo mural negro 100 x100

VFM-WA1X1B / SAP: 4963686

Soporte mural con doble articulación para monitores de 13" a 27"

Nivelación posinstalación

Alcance de 44-282 mm / 1,7-11,1"

Fijación de la pantalla mediante tornillos de apriete manual

[vav.link/es/vfm-wa1x1b](https://vav.link/es/vfm-wa1x1b)



## Video Wall Mount VESA 600x400

VFM-VW6X4/2 / SAP: 7296546

Soporte mural para pantallas con una separación entre puntos de montaje de hasta 600 mm x 400 mm

Diseño retráctil para una mayor rapidez de acceso y ajuste

Ajuste de inclinación, rotación, profundidad y altura sin necesidad de herramientas

Admite pantallas de 45" a 86"

Bloqueable

[vav.link/es/vfm-vw6x4-2](https://vav.link/es/vfm-vw6x4-2)



## Soporte a suelo estilo rotafolios para espacios de reuniones

VFM-F10/WH / SAP: 5252503

Soporte a suelo portátil estilo rotafolios  
Para pantallas de 50 a 65" y hasta 45 kg  
(dentro de los patrones VESA y límites de peso admitidos)  
Con rotación de la posición vertical a la horizontal  
Homologado según la norma UL1678  
Ruedas grandes de 10 cm / 4"  
Color a juego con la Samsung Flip

[vav.link/es/vfm-f10-wh](https://vav.link/es/vfm-f10-wh)





Garantía de por vida

# Soporte a suelo con ruedas

## Microsoft Hub 2



Rotación de la pantalla



2 enganches para cables



Organización de los cables



Estante abatible para ordenador portátil



4 grandes ruedas



Colores disponibles

¿Ofrece Vision algún soporte a suelo apto para el Hub 2?

¡Sí! El VFM-F10 ha sido diseñado para ser compatible con el Hub 2.

¿Se puede instalar el Hub 2 en el VFM-F10 estándar?

Sí, HUB usa un VESA 350x 350 que encaja perfectamente con el F10.

¿Puede rotar?

Sí. El soporte universal VESA permite la rotación. El mecanismo rotatorio puede deshabilitarse.

¿Es inclinable?

No en la versión estándar, pero los brazos del soporte VESA pueden sustituirse por los brazos del VFM-W4X4T de Vision para posibilitar la inclinación en caso necesario. En su versión estándar, este soporte a suelo sostiene la pantalla en un ángulo de 7°. Esto lo dota de más verticalidad que los 12° del soporte de Steelcase. En nuestra opinión, un ángulo de 7° es mejor para evitar los reflejos.

¿Incorpora algún sistema para organizar los cables?

Sí. Los cables pueden ocultarse en las patas y quedan sujetos de modo que no obstaculicen el desplazamiento de las ruedas al mover el soporte.

¿Puede instalarse una batería APC en este soporte a suelo?

Estamos trabajando en un adaptador compatible. Esperamos que esté disponible a principios de 2020.

¿Es abatible el estante?

Sí. Si el usuario no desea utilizarlo, basta con dejarlo plegado.

¿Ofrece Vision algún soporte de pared apto para el Hub 2?

Sí. El VFM-W4X4. Es el mismo soporte universal que el F10 incorpora de serie.





## Carro para pantallas ajustable en altura para 45 kg

VFM-F20 / SAP: 4818836

Soporte de pie portátil para pantallas de hasta 45 kg (99,2 lb)  
Apto para pantallas con tamaños VESA de hasta 600 x 400 mm  
Para pantallas de 31 a 70"  
La pantalla gira 90°  
400mm Altura ajustable con manivela  
Ruedas grandes de 10 cm  
Se incluyen estantes

[vav.link/es/vfm-f20](https://vav.link/es/vfm-f20)



## Carro para pantallas ajustable en altura para 80 kg

VFM-F25 / SAP: 4818528

Soporte de pie portátil para pantallas de hasta 80 kg (176 lb)  
Apto para pantallas con tamaños VESA de hasta 1000 x 600 mm  
Para pantallas de 60 a 100"  
(dentro de los patrones VESA y límites de peso admitidos)  
400mm Altura ajustable con manivela  
Ruedas grandes de 10 cm  
Se incluyen estantes

[vav.link/es/vfm-f25](https://vav.link/es/vfm-f25)

# F40 Floorstands



Garantía  
de por vida

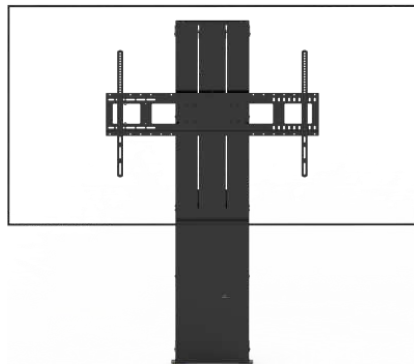

## Soporte a suelo motorizado para pantallas planas destinadas a espacios de reuniones

VFM-F40 / SAP: 5062731

Levanta un máximo de 130 kg  
Regulable en altura 700 mm  
Rápido motor de accionamiento lineal  
Se suministra montado en un 95 %  
Sólido diseño de columna fija

Heavy Duty Flat-Panel Wall Mount 800x600

VFM-W8X6 / SAP: 4934295

[vav.link/es/vfm-w8x6](https://vav.link/es/vfm-w8x6)

VFM-F40 Frame and Motor Assembly

VFM-F40FRAME / SAP: 4981411

# F50/F51 Floorstands



Garantía  
de por vida

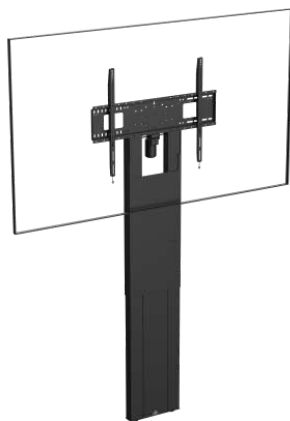

## F50 Motorised Flat Panel Floor Stand

VFM-F50 / SAP: 6369811

Soporte de suelo resistente  
Se fija a la pared, transfiere la carga al suelo  
Para paneles planos de hasta 100"  
Ajuste de altura de 800 mm, motorizado  
Control mediante control remoto con cable o RS-232

[vav.link/es/vfm-f50](https://vav.link/es/vfm-f50)



## F50T Motorised Trolley Floor stand

VFM-F50T / SAP: 6369810

Carrito móvil resistente y portátil  
Para paneles planos de hasta 100"  
Ajuste de altura de 800 mm, motorizado  
Control mediante controlador con cable o RS-232  
Soportes angulares para instalación opcional tipo quiosco  
Ruedas desmontables para variante no portátil  
Patas traseras desmontables para apoyarse en las paredes

[vav.link/es/vfm-f50t](https://vav.link/es/vfm-f50t)

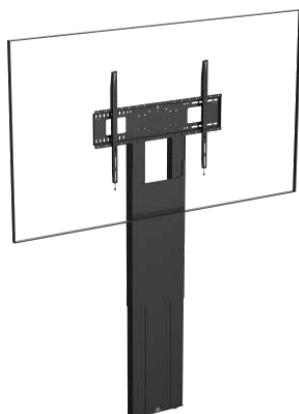

## F51 Flat Panel Floor Stand

VFM-F51 / SAP: 6369808

Soporte de suelo resistente  
Se fija a la pared, transfiere la carga al suelo  
Soporta hasta 95 kg  
Ajuste de altura de 800 mm, no motorizado  
[Nota: una vez instalada, la altura no se puede ajustar]

[vav.link/es/vfm-f51](https://vav.link/es/vfm-f51)











## F51T Flat Panel Trolley

VFM-F51T / SAP: 6369807

Carro móvil portátil resistente  
Para paneles planos de gran formato de 47 a 100 pulgadas  
Ajuste de altura de 800 mm, no motorizado  
[Nota: una vez instalada, la altura no se puede ajustar]  
Soportes angulares para instalación opcional en estilo quiosco  
Ruedas desmontables para variación no portátil  
Patas traseras desmontables para apoyarse contra las paredes

[vav.link/es/vfm-f51t](https://vav.link/es/vfm-f51t)

## Soportes para monitores

Producto	Número de pieza	Información	Enlace
 Negro Brazo mural para pantalla plana 600 x 400	VFM-DSXP	<b>Diagonal:</b> 37" - 60" <b>SWL:</b> 25kg <b>Vesa:</b> 200x200; 300x300; 400x200; 600x400; 400x400; 200x100	<a href="http://vav.link/es/vfm-dsxp">vav.link/es/vfm-dsxp</a>
 Brazo de mesa en negro para monitor, 100 x 100	VFM-DA/4	<b>Diagonal:</b> 10" - 32" <b>SWL:</b> 7kg <b>Vesa:</b> 75x75; 100x100	<a href="http://vav.link/es/vfm-da-4">vav.link/es/vfm-da-4</a>
 Brazo doble de mesa en negro para monitor, 100 x 100	VFM-DAD/4	<b>Diagonal:</b> 17" - 27" <b>SWL:</b> 14kg <b>Vesa:</b> 75x75; 100x100	<a href="http://vav.link/es/vfm-dad-4">vav.link/es/vfm-dad-4</a>
 Negro Poste de mesa para monitores 100 x 100	VFM-DP2B	<b>Diagonal:</b> 13" - 34" <b>SWL:</b> 8kg <b>Vesa:</b> 75x75; 100x100	<a href="http://vav.link/es/vfm-dp2b">vav.link/es/vfm-dp2b</a>
 Negro Poste de mesa doble para monitores 100 x 100	VFM-DPD2B	<b>Diagonal:</b> 13" - 27" <b>SWL:</b> 8kg <b>Vesa:</b> 75x75; 100x100	<a href="http://vav.link/es/vfm-dpd2b">vav.link/es/vfm-dpd2b</a>
 Soporte de mesa para monitores 100 x 100	VFM-DSB	<b>Diagonal:</b> 13" - 32" <b>SWL:</b> 18kg <b>Vesa:</b> 75x75; 100x100	<a href="http://vav.link/es/vfm-dsb">vav.link/es/vfm-dsb</a>
 Soporte de mesa doble para monitores 100 x 100	VFM-DSDB	<b>Diagonal:</b> 13" - 27" <b>SWL:</b> 8kg <b>Vesa:</b> 75x75; 100x100	<a href="http://vav.link/es/vfm-dsdb">vav.link/es/vfm-dsdb</a>
 Soporte mural inclinable para monitor de 100 x 100	VFM-W1X1TV2	<b>Diagonal:</b> 10" - 34" <b>SWL:</b> 25kg <b>Vesa:</b> 75x75; 100x100	<a href="http://vav.link/es/vfm-w1x1tv2">vav.link/es/vfm-w1x1tv2</a>
 Brazo mural negro 100 x 100	VFM-WA1X1B	<b>Diagonal:</b> 13" - 27" <b>SWL:</b> 15kg <b>Vesa:</b> 75x75; 100x100	<a href="http://vav.link/es/vfm-wa1x1b">vav.link/es/vfm-wa1x1b</a>







## Soportes de pantallas gigantes

Producto	Número de pieza	Información	Enlace
 Brazo mural para pantallas planas 200 x 200	VFM-WA2X2/3	<b>Diagonal:</b> 20" - 50" <b>SWL:</b> 25kg <b>Vesa:</b> 100x100; 200x200; 200x100	<a href="http://vav.link/es/vfm-wa2x2-3">vav.link/es/vfm-wa2x2-3</a>
 Soporte de pared fijo VFM-W4X4V para pantallas planas de 400 x 400 (Copy)	VFM-W4X4V/2	<b>Diagonal:</b> 32" - 55" <b>SWL:</b> 60kg <b>Vesa:</b> 200x200; 300x300; 200x400; 400x200; 400x300; 300x400; 400x400; 200x300	<a href="http://vav.link/es/vfm-w4x4v-2">vav.link/es/vfm-w4x4v-2</a>
 VFM-W4X4TV Soporte de pared inclinable para pantallas planas de 400 x 400 (Copy)	VFM-W4X4TV/2	<b>Diagonal:</b> 32" - 55" <b>SWL:</b> 60kg <b>Vesa:</b> 200x200; 300x300; 200x400; 400x200; 400x300; 300x400; 400x400; 200x300; 150x200	<a href="http://vav.link/es/vfm-w4x4tv-2">vav.link/es/vfm-w4x4tv-2</a>

# Soportes de pantallas gigantes

Producto	Número de pieza	Información	Enlace
 <p>Display Wall Mount VESA 600x400</p>	VFM-W6X4V/2	<p><b>Diagonal:</b> 37" - 70"</p> <p><b>SWL:</b> 60kg</p> <p><b>Vesa:</b> 200x200; 300x300; 200x400; 400x200; 400x300; 600x400; 300x400; 800x400; 400x400; 500x400; 600x300; 500x300; 800x300</p>	<a href="https://vav.link/es/vfm-w6x4v-2">vav.link/es/vfm-w6x4v-2</a>
 <p>Negro Brazo mural para pantalla plana 600 x 400</p>	VFM-WA6X4/3	<p><b>Diagonal:</b> 42" - 70"</p> <p><b>SWL:</b> 30kg</p> <p><b>Vesa:</b> 200x200; 300x300; 400x200; 600x400; 400x400; 200x100</p>	<a href="https://vav.link/es/vfm-wa6x4-3">vav.link/es/vfm-wa6x4-3</a>
 <p>VFM-W8X4V Soporte mural para pantallas planas de bajo coste 800 x 400 (Copy)</p>	VFM-W8X4V/2	<p><b>Diagonal:</b> 47" - 75"</p> <p><b>SWL:</b> 75kg</p> <p><b>Vesa:</b> 200x200; 300x300; 200x400; 400x200; 400x300; 600x400; 300x400; 800x400; 400x400; 500x400; 600x300; 500x300; 800x300; 700x400</p>	<a href="https://vav.link/es/vfm-w8x4v-2">vav.link/es/vfm-w8x4v-2</a>
 <p>Estante para videoconferencias para soportes de pared</p>	VFM-F50_DL		<a href="https://vav.link/es/vfm-f50_dl">vav.link/es/vfm-f50_dl</a>
 <p>Estante para videoconferencias para soportes de pared</p>	VFM-POST		<a href="https://vav.link/es/vfm-post">vav.link/es/vfm-post</a>
 <p>Soporte de techo para pantalla plana VFM-C6X4/V2 de 600 x 400</p>	VFM-C6X4/V2	<p><b>Diagonal:</b> 32" - 75"</p> <p><b>SWL:</b> 50kg</p> <p><b>Vesa:</b> 100x100; 200x200; 300x300; 400x300; 600x400; 300x400; 400x400; 200x100; 500x400; 200x200; 300x300; 200x400; 400x200; 400x300; 600x400; 300x400; 400x400; 500x400; 600x300; 500x300</p>	<a href="https://vav.link/es/vfm-c6x4-v2">vav.link/es/vfm-c6x4-v2</a>
 <p>Soporte mural para pantallas planas de 200 x 200</p>	VFM-W2X2V2	<p><b>Diagonal:</b> 20" - 50"</p> <p><b>SWL:</b> 25kg</p> <p><b>Vesa:</b> 75x75; 100x100; 200x200; 200x100</p>	<a href="https://vav.link/es/vfm-w2x2v2">vav.link/es/vfm-w2x2v2</a>
 <p>Soporte mural inclinable para pantallas planas de 200 x 200</p>	VFM-W2X2TV2	<p><b>Diagonal:</b> 20" - 50"</p> <p><b>SWL:</b> 25kg</p> <p><b>Vesa:</b> 75x75; 100x100; 200x200; 200x100</p>	<a href="https://vav.link/es/vfm-w2x2tv2">vav.link/es/vfm-w2x2tv2</a>
 <p>Soporte mural para pantalla plana de alta resistencia 400 x 400</p>	VFM-W4X4	<p><b>Diagonal:</b> 32" - 75"</p> <p><b>SWL:</b> 100kg</p> <p><b>Vesa:</b> 200x200; 300x300; 200x400; 400x200; 400x300; 350x350; 300x400; 400x400; 200x300; 150x200</p>	<a href="https://vav.link/es/vfm-w4x4">vav.link/es/vfm-w4x4</a>
 <p>Soporte mural inclinable para pantallas planas de alta resistencia 400 x 400</p>	VFM-W4X4T	<p><b>Diagonal:</b> 32" - 75"</p> <p><b>SWL:</b> 100kg</p> <p><b>Vesa:</b> 200x200; 300x300; 200x400; 400x200; 400x300; 350x350; 300x400; 400x400; 200x300; 150x200</p>	<a href="https://vav.link/es/vfm-w4x4t">vav.link/es/vfm-w4x4t</a>
 <p>Soporte mural para pantallas planas de alta resistencia 600 x 400</p>	VFM-W6X4	<p><b>Diagonal:</b> 37" - 85"</p> <p><b>SWL:</b> 100kg</p> <p><b>Vesa:</b> 200x200; 300x300; 200x400; 400x200; 400x300; 500x500; 600x400;</p>	<a href="https://vav.link/es/vfm-w6x4">vav.link/es/vfm-w6x4</a>

## Soportes de pantallas gigantes

Producto	Número de pieza	Información	Enlace
		300x400; 400x400; 500x400; 600x300; 500x300	
	VFM-W6X4T	<b>Diagonal:</b> 37" - 85" <b>SWL:</b> 100kg <b>Vesa:</b> 200x200; 300x300; 200x400; 400x200; 400x300; 500x500; 600x400; 300x400; 400x400; 500x400; 600x300; 500x300	<a href="https://vav.link/es/vfm-w6x4t">vav.link/es/vfm-w6x4t</a>
	VFM-W8X6	<b>Diagonal:</b> 47" - 100" <b>SWL:</b> 130kg <b>Vesa:</b> 300x300; 400x200; 400x300; 500x500; 600x400; 300x400; 800x400; 800x600; 800x500; 600x600; 400x400; 500x400; 600x500; 400x600; 700x400	<a href="https://vav.link/es/vfm-w8x6">vav.link/es/vfm-w8x6</a>
	VFM-W10X6	<b>Diagonal:</b> 55" - 110" <b>SWL:</b> 130kg <b>Vesa:</b> 300x300; 400x200; 400x300; 500x500; 600x400; 300x400; 800x400; 800x600; 800x500; 600x600; 1000x400; 1000x500; 1000x600; 400x400; 500x400; 600x500; 400x600; 700x400; 900x600; 850x400	<a href="https://vav.link/es/vfm-w10x6">vav.link/es/vfm-w10x6</a>
	VFM-WVC/2		<a href="https://vav.link/es/vfm-wvc-2">vav.link/es/vfm-wvc-2</a>
	VFM-WA4X4/3	<b>Diagonal:</b> 37" - 60" <b>SWL:</b> 25kg <b>Vesa:</b> 100x100; 200x200; 300x300; 400x200; 400x300; 400x400; 200x100; 300x200; 400x100	<a href="https://vav.link/es/vfm-wa4x4-3">vav.link/es/vfm-wa4x4-3</a>

## Pared de vídeo

Producto	Número de pieza	Información	Enlace
	VFM-VW6X4/2	<b>Diagonal:</b> 45" - 86" <b>SWL:</b> 70kg <b>Vesa:</b> 200x200; 300x300; 200x400; 400x200; 400x300; 600x400; 300x400; 400x400; 500x400	<a href="https://vav.link/es/vfm-vw6x4-2">vav.link/es/vfm-vw6x4-2</a>

## Soportes para proyectores

Producto	Número de pieza	Información	Enlace
	TM-1200		<a href="https://vav.link/es/tm-1200">vav.link/es/tm-1200</a>
	TM-1200 EXT1M		<a href="https://vav.link/es/tm-1200">vav.link/es/tm-1200</a>











## Soportes para proyectores

Producto	Número de pieza	Información	Enlace
 Soporte telescópico de techo para proyector	TM-TELE		<a href="http://vav.link/es/tm-tele">vav.link/es/tm-tele</a>
 Montaje en techo estrechamente acoplado	TM-CC		<a href="http://vav.link/es/tm-cc">vav.link/es/tm-cc</a>
 Montaje en pared de corto alcance	TM-ST2		<a href="http://vav.link/es/tm-st2">vav.link/es/tm-st2</a>

## Supporte a suelo

Producto	Número de pieza	Información	Enlace
 Soporte a suelo estilo rotafolios para espacios de reuniones	VFM-F10/WH	<b>Diagonal:</b> 50" - 55" <b>SWL:</b> 45kg <b>Vesa:</b> 200x200; 300x300; 200x400; 400x200; 400x300; 350x350; 300x400; 400x400	<a href="http://vav.link/es/vfm-f10-wh">vav.link/es/vfm-f10-wh</a>
 Soporte a suelo blanco para Microsoft Hub 2	VFM-F10/HB	<b>Vesa:</b> 200x200; 200x400; 350x350; 300x400; 300x200; 400x200; 400x300; 400x400	<a href="http://vav.link/es/vfm-f10-hb">vav.link/es/vfm-f10-hb</a>
 Carro para pantallas ajustable en altura para 80 kg	VFM-F12	<b>Diagonal:</b> 55" - 100" <b>SWL:</b> 100kg <b>Vesa:</b> 300x300; 200x400; 400x200; 400x300; 600x400; 300x400; 800x400; 800x600; 400x400; 500x400; 400x600; 300x300; 400x200; 400x300; 500x500; 600x400; 300x400; 800x400; 800x600; 800x500; 600x600; 400x400; 500x400; 600x500; 400x600; 700x400; 900x600; 850x400	<a href="http://vav.link/es/vfm-f12">vav.link/es/vfm-f12</a>
 Carro para pantallas ajustable en altura para 45 kg	VFM-F19	<b>Diagonal:</b> 31" - 80" <b>SWL:</b> 50kg <b>Vesa:</b> 300x300; 200x400; 400x200; 400x300; 600x400; 300x400; 400x400; 200x200; 350x350	<a href="http://vav.link/es/vfm-f19">vav.link/es/vfm-f19</a>
 Carro para pantallas ajustable en altura para 45 kg	VFM-F20	<b>Diagonal:</b> 37" - 70" <b>SWL:</b> 50kg <b>Vesa:</b> 200x200; 300x300; 200x400; 400x200; 400x300; 600x400; 350x350; 300x400; 400x400	<a href="http://vav.link/es/vfm-f20">vav.link/es/vfm-f20</a>
 Carro para pantallas ajustable en altura para 45 kg	VFM-F21	<b>Diagonal:</b> 31" - 80" <b>SWL:</b> 50kg <b>Vesa:</b> 200x200; 300x300; 200x400; 400x200; 400x300; 600x400; 350x350; 300x400; 400x400	<a href="http://vav.link/es/vfm-f21">vav.link/es/vfm-f21</a>
 Carro para pantallas ajustable en altura para 45 kg	VFM-F22	<b>Diagonal:</b> 31" - 80" <b>SWL:</b> 60kg <b>Vesa:</b> 200x200; 300x300; 200x400; 400x200; 400x300; 600x400; 350x350; 300x400; 400x400	<a href="http://vav.link/es/vfm-f22">vav.link/es/vfm-f22</a>

# Supporte a suelo

Producto		Número de pieza	Información	Enlace
	Carro para pantallas ajustable en altura para 80 kg	VFM-F25	<b>Diagonal:</b> 60" - 100" <b>SWL:</b> 80kg <b>Vesa:</b> 200x200; 300x300; 200x400; 400x200; 400x300; 600x400; 300x400; 800x400; 800x600; 1000x400; 1000x600; 400x400; 500x400; 400x600; 850x400	<a href="http://vav.link/es/vfm-f25">vav.link/es/vfm-f25</a>
	Carro para pantallas ajustable en altura para 80 kg	VFM-F26	<b>Diagonal:</b> 55" - 100" <b>SWL:</b> 80kg <b>Vesa:</b> 200x200; 300x300; 200x400; 400x200; 400x300; 600x400; 300x400; 800x400; 800x600; 400x400; 500x400; 400x600	<a href="http://vav.link/es/vfm-f26">vav.link/es/vfm-f26</a>
	Carro para pantallas ajustable en altura para 80 kg	VFM-F27	<b>Diagonal:</b> 55" - 100" <b>SWL:</b> 90kg <b>Vesa:</b> 200x200; 300x300; 200x400; 400x200; 400x300; 600x400; 300x400; 800x400; 800x600; 400x400; 500x400; 400x600	<a href="http://vav.link/es/vfm-f27">vav.link/es/vfm-f27</a>
	F50 Motorised Flat Panel Floor Stand	VFM-F50	<b>Diagonal:</b> 47" - 100" <b>SWL:</b> 99kg <b>Vesa:</b> 300x300; 400x200; 400x300; 500x500; 600x400; 300x400; 800x400; 800x600; 800x500; 600x600; 400x400; 500x400; 600x500; 400x600; 200x200; 100x100	<a href="http://vav.link/es/vfm-f50">vav.link/es/vfm-f50</a>
	F50T Motorised Trolley Floor stand	VFM-F50T	<b>Diagonal:</b> 47" - 100" <b>SWL:</b> 110kg <b>Vesa:</b> 300x300; 400x200; 400x300; 500x500; 600x400; 300x400; 800x400; 800x600; 800x500; 600x600; 400x400; 500x400; 600x500; 400x600; 200x200; 100x100	<a href="http://vav.link/es/vfm-f50t">vav.link/es/vfm-f50t</a>
	Estante para videoconferencias para soportes de pared	VFM-F50_DL		<a href="http://vav.link/es/vfm-f50_dl">vav.link/es/vfm-f50_dl</a>
	F51 Flat Panel Floor Stand	VFM-F51	<b>Diagonal:</b> 47" - 100" <b>SWL:</b> 95kg <b>Vesa:</b> 300x300; 400x200; 400x300; 500x500; 600x400; 300x400; 800x400; 800x600; 800x500; 600x600; 400x400; 500x400; 600x500; 400x600; 100x100; 200x200	<a href="http://vav.link/es/vfm-f51">vav.link/es/vfm-f51</a>
	F51T Flat Panel Trolley	VFM-F51T	<b>Diagonal:</b> 47" - 100" <b>SWL:</b> 95kg <b>Vesa:</b> 300x300; 400x200; 400x300; 500x500; 600x400; 300x400; 800x400; 800x600; 800x500; 600x600; 400x400; 500x400; 600x500; 400x600; 100x100; 200x200	<a href="http://vav.link/es/vfm-f51t">vav.link/es/vfm-f51t</a>
	Estante para videoconferencias para soportes de pared	VFM-POST		<a href="http://vav.link/es/vfm-post">vav.link/es/vfm-post</a>

**VISION**

AV installation products

[www.visionaudiovisual.com](http://www.visionaudiovisual.com)